

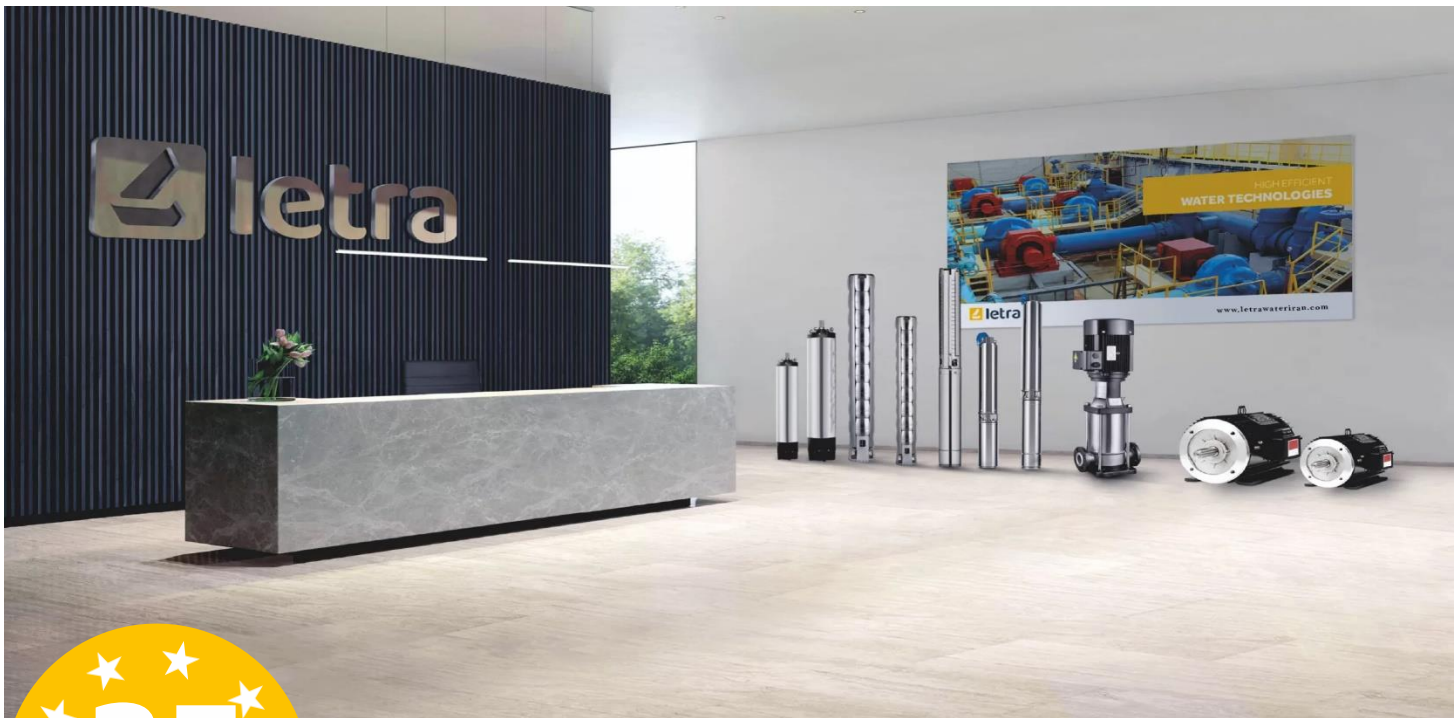

پمپ های شناور تک فاز





درباره شرکت لترا

شریک جهانی شما در فناوری های آب

شرکت مهندسی Letra یک شرکت مشارکت جهانی است که در زمینه مهندسی، مشاوره، طراحی، تولید و عرضه محصول برای سیستم های پمپاژ فعالیت میکند

شرکت لترا در شهر ازمیر ترکیه فعالیت خود را آغاز نموده و خیلی سریع در کنار سایر پمپ سازان بزرگ شهرت جهانی پیدا کرد به نحوی که هم اکنون محصولات این شرکت در نقاط جهان استفاده می شود و در زمینه خدمت به انواع صنایع جزو پیشتازان صنعت پمپ جهان می باشد.

شرکت لترا یک پشتیبان و شریک تجاری قوی در فرایند مشاوره، انتخاب محصول مناسب، تامین و راه اندازی انواع پمپ در سیستم های تامین آب صنعتی، کشاورزی و آب شرب به ویژه در پمپ های شناور درون چاهی و عمودی توربینی و ... می باشد.

پمپ های شناور 4 اینچی

60 HZ

سیستم کد محصول

VSP SN 4 001 / 19

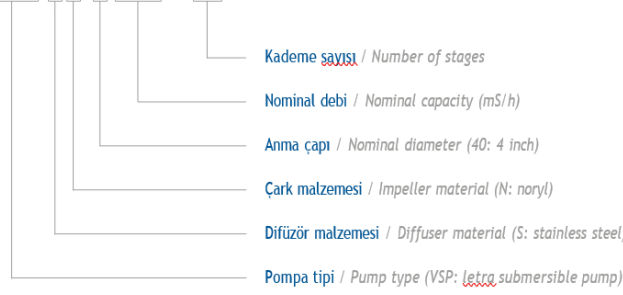

فهرست قطعات

| No | Parça Adı / Part Name | Malzeme / Material |
|----|--|--|
| 1 | Çıkış Haznesi / Discharge Head | Paslanmaz Döküm (AISI 304) / Casted Stainless Steel (AISI 304) |
| 2 | Klepe Diski / Valve Disc | Paslanmaz Çelik (AISI 304) / Stainless Steel (AISI 304) |
| 3 | Klepe Oturma Çemberi / Valve Seat Retainer | Paslanmaz Çelik (AISI 304) / Stainless Steel (AISI 304) |
| 4 | Klepe Oturma Diski / Valve Seat | Paslanmaz Çelik (AISI 304) / Stainless Steel (AISI 304) |
| 5 | Çıkış Haznesi Segmanı / Valve Locking Ring | Paslanmaz Çelik (AISI 304) / Stainless Steel (AISI 304) |
| 6 | Ara Parça Çemberi / Adapter Ring | Noril / Noryl |
| 7 | Ara Parça Burcu / Bushing | Noril / Noryl |
| 8 | Ara Parça Yatağı / Bearing Spacer | Poliüretan / Polyurethane |
| 9 | Ara Parça / Valve Housing | Noril / Noryl |
| 10 | Difüzör / Diffuser | PC, %20 Cam Elyaf Takviyeli, Naturel / PC, 20% Glass Fiber Reinforced, Natural |
| 11 | Çark / Impeller | Noril / Noryl |
| 12 | Difüzör Haznesi / Diffuser Casing | Paslanmaz Çelik (AISI 304) / Stainless Steel (AISI 304) |
| 13 | Pul / Shim | Paslanmaz Çelik (AISI 304) / Stainless Steel (AISI 304) |
| 14 | Emiş Haznesi / Suction Case | Paslanmaz Çelik (AISI 304) / Stainless Steel (AISI 304) |
| 15 | Süzgeç / Strainer | Paslanmaz Çelik (AISI 304) / Stainless Steel (AISI 304) |
| 16 | O-Ring / O-ring | Kauçuk / Rubber |
| 17 | Kaplin / Coupling | Paslanmaz Çelik (AISI 316) / Stainless Steel (AISI 316) |
| 18 | Mil / Shaft | Paslanmaz Çelik (AISI 420) / Stainless Steel (AISI 420) |
| 19 | Rondela / Washer | Paslanmaz Çelik (AISI 304) / Stainless Steel (AISI 304) |
| 20 | Pul / Shim | Paslanmaz Çelik (AISI 304) / Stainless Steel (AISI 304) |
| 21 | Kılıf Borusu / Pump Casing | Paslanmaz Çelik (AISI 304) / Stainless Steel (AISI 304) |
| 22 | Kablo Koruma / Cable Guard | Paslanmaz Çelik (AISI 304) / Stainless Steel (AISI 304) |

اطلاعات فنی
Technical Drawing

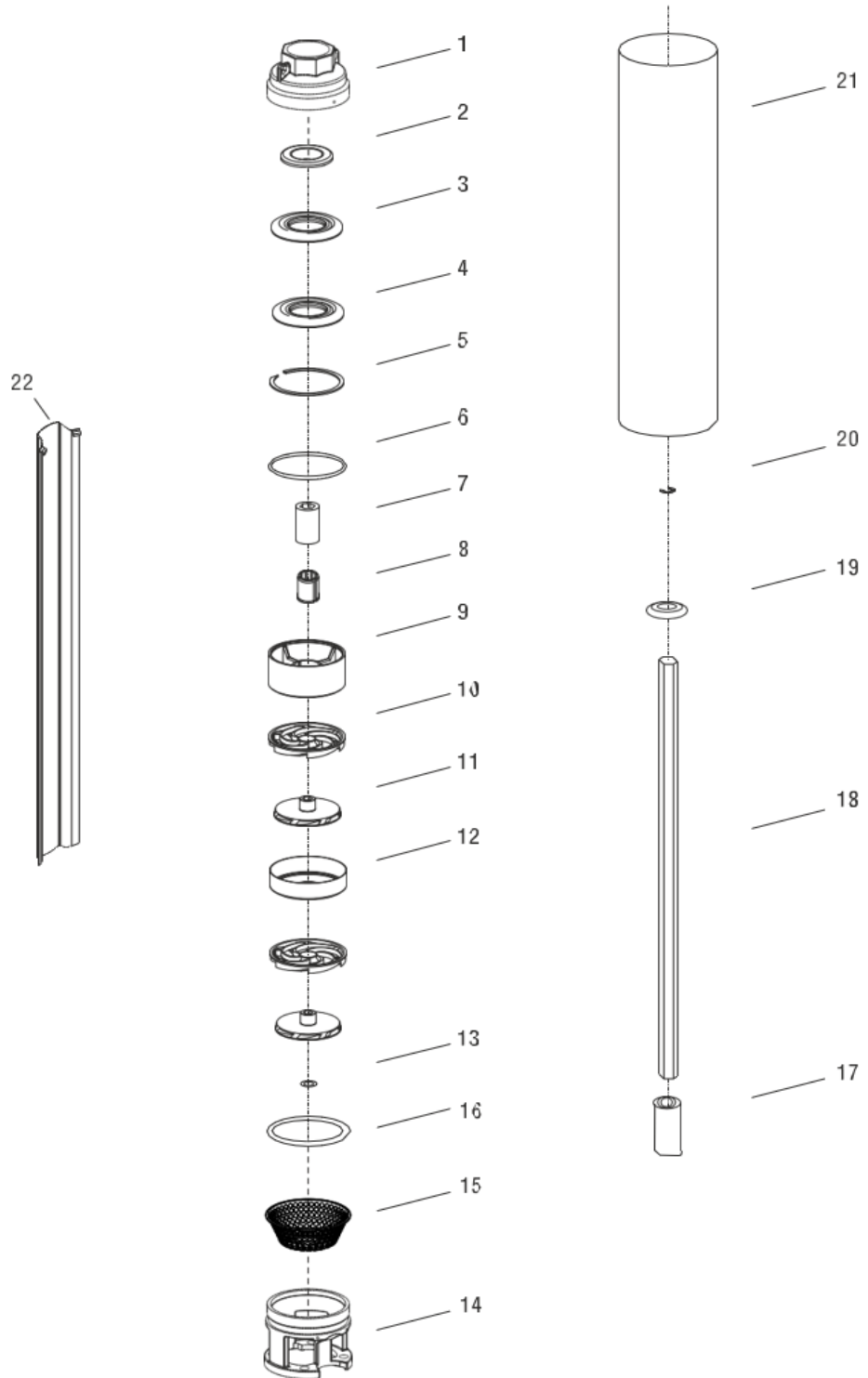



- حداکثر ظرفیت 24 متر مکعب در ساعت
- حداکثر قدرت موتور 7.5 کیلووات
- حداکثر دمای آب 35 درجه سانتی گراد
- حداکثر قطر پمپ 98 میلی متر (شامل محافظ کابل)
- حداکثر مقدار قابل قبول ماسه 50 گرم در متر مکعب است
- اتصال خروجی $1\frac{1}{4}$، $1\frac{1}{2}$، "2"

VSP SN 04005 (60Hz)



تعداد تیغه پروانه / شماره از پره ها

6

جهت چرخش

خلاف جهت عقربه های ساعت / CCW

قطر اتصال خروجی

BSP/NPT 1½

انتقال

3500 دور در دقیقه

قطر بیرونی پمپ

98 میلی متر (شامل محافظ کابل)

قطر شفت

11 میلی متر

منحنی های عملکرد پمپ با آب در دمای 15 درجه سانتی گراد تحت فشار اتمسفر 1 بار و با چگالی ویژه 1 گرم بر سانتی متر مکعب به دست آمد.

مشخصات فنی

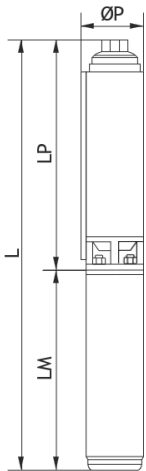

Çark : Noril
Impeller : Noryl
Difüzör : PC, %20 Cam Elyaf Takviyeli, Naturel
Diffuser : PC, 20% Glass Fiber Reinforced, Natural
Süzgeç : Paslanmaz çelik (AISI 304)
Strainer : Stainless steel (AISI 304)
Kaplin : Paslanmaz çelik (AISI 316)
Coupling : Stainless steel (AISI 316)
Klepe : Paslanmaz çelik (AISI 304)
Valve cap : Stainless steel (AISI 304)

Ara parça : Noril
Valve Housing : Noryl
Pompa mili : Paslanmaz çelik (AISI 420)
Pump shaft : Stainless steel (AISI 420)
Emiş haznesi : Paslanmaz çelik (AISI 304)
Suction case : Stainless steel (AISI 304)
Çıkış haznesi : Paslanmaz çelik (AISI 304)
Top bracket : Stainless steel (AISI 304)
Difüzör haznesi : Paslanmaz çelik (AISI 304)
Diffuser casing : Stainless steel (AISI 304)

| Pompa Tipi Pump type | Kad. Sayısı I Stage s | Motor | | Ölçüler / Dimensions (mm) | | | | | | Ağırlık / Weight (kg) | | | | |
|-------------------------|--------------------------------|-------|------|---------------------------|-----|-----------------|-------|----------------|-------|-----------------------|-----------------|-------|----------------|-------|
| | | kW | HP | ØP | LP | Monofaze / 1ph. | | Trifaze / 3ph. | | Pompa Pump | Monofaze / 1ph. | | Trifaze / 3ph. | |
| | | | | | | LM | L | LM | L | | Motor | Total | Motor | Total |
| VSP SN 04005/9 | 9 | 0,37 | 0,5 | 98 | 309 | 361 | 670 | 346 | 655 | 3,1 | 8,6 | 11,7 | 7,7 | 10,8 |
| VSP SN 04005/12 | 12 | 0,37 | 0,5 | 98 | 363 | 361 | 724 | 346 | 709 | 3,6 | 8,6 | 12,2 | 7,7 | 11,3 |
| VSP SN 04005/15 | 15 | 0,55 | 0,75 | 98 | 415 | 381 | 796 | 361 | 776 | 4,1 | 9,3 | 13,4 | 8,5 | 12,6 |
| VSP SN 04005/20 | 20 | 0,75 | 1 | 98 | 504 | 401 | 905 | 381 | 885 | 4,9 | 10,4 | 15,3 | 9,5 | 14,4 |
| VSP SN 04005/26 | 26 | 1,1 | 1,5 | 98 | 648 | 441 | 1.089 | 401 | 1.049 | 5,8 | 12,2 | 18,0 | 10,4 | 16,2 |
| VSP SN 04005/33 | 33 | 1,5 | 2 | 98 | 803 | 471 | 1.274 | 441 | 1.244 | 8,3 | 13,7 | 22,0 | 12,4 | 20,7 |

| Pompa Tipi Pump type | Kad. Sayısı I Stage s | Motor | | m³/h l/min | 0 | 0,3 | 0,6 | 0,9 | 1,2 | 1,32 | 1,5 | 1,62 | 1,8 |
|-------------------------|--------------------------------|-------|------|---------------|-----------------------------|-----|-----|-----|-----|------|-----|------|-----|
| | | kW | HP | | 0 | 5 | 10 | 15 | 20 | 22 | 25 | 27 | 30 |
| | | | | | Basma Yüksekliği / Head (m) | | | | | | | | |
| VSP SN 04005/9 | 9 | 0,37 | 0,5 | 86 | 79 | 72 | 63 | 52 | 46 | 37 | 30 | 18 | |
| VSP SN 04005/12 | 12 | 0,37 | 0,5 | 114 | 105 | 96 | 85 | 69 | 62 | 49 | 40 | 24 | |
| VSP SN 04005/15 | 15 | 0,55 | 0,75 | 143 | 132 | 120 | 106 | 87 | 77 | 61 | 50 | 30 | |
| VSP SN 04005/20 | 20 | 0,75 | 1 | 190 | 175 | 160 | 141 | 116 | 103 | 82 | 66 | 39 | |
| VSP SN 04005/26 | 26 | 1,1 | 1,5 | 248 | 228 | 208 | 183 | 150 | 134 | 107 | 86 | 51 | |
| VSP SN 04005/33 | 33 | 1,5 | 2 | 314 | 289 | 264 | 233 | 191 | 170 | 135 | 109 | 65 | |

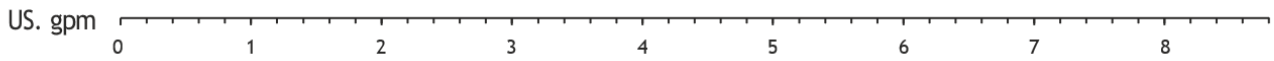
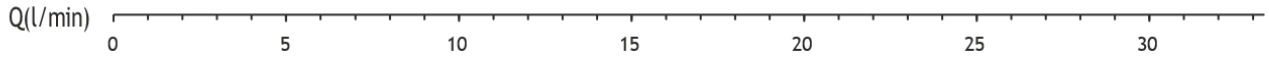
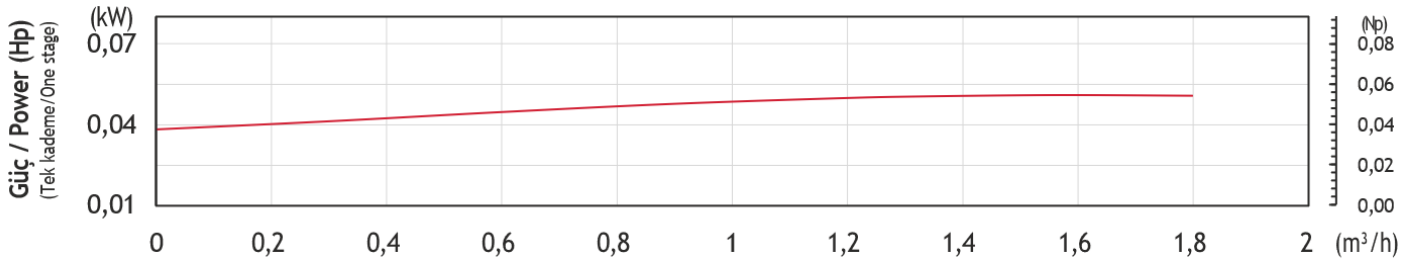
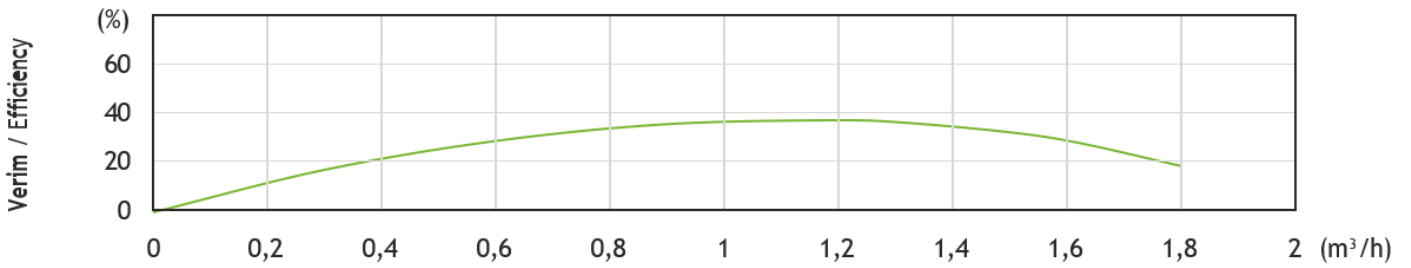
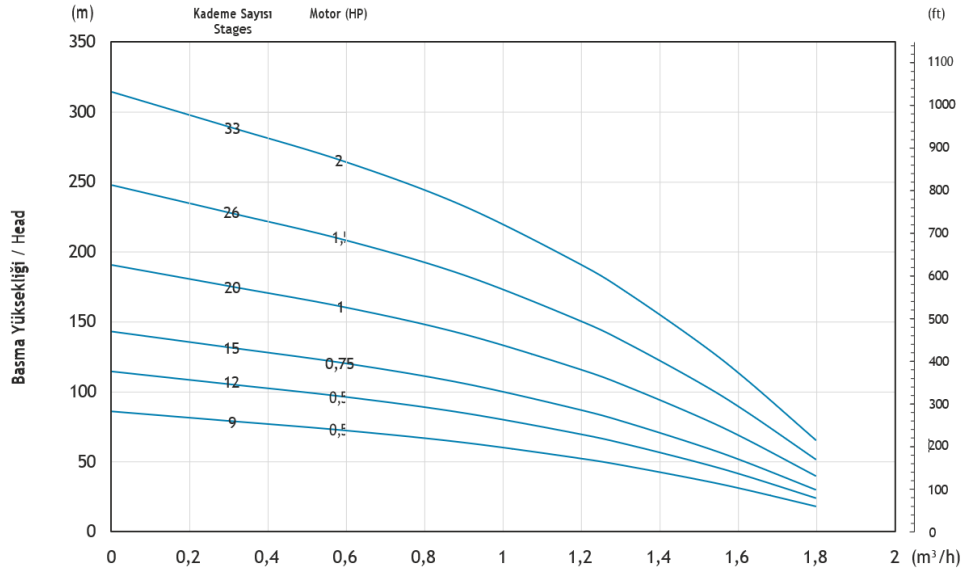

VSP SN 04010(60Hz)

تعداد تیغه پروانه / شماره از پره ها

7

جهت چرخش

خلاف جهت عقربه های ساعت / CCW

قطر اتصال خروجی

BSP/NPT 1 1/4"

انتقال

3500 دور در دقیقه

قطر بیرونی پمپ

98 میلی متر (شامل محافظ کابل)

قطر شفت

11 میلی متر

منحنی های عملکرد پمپ با آب در دمای 15 درجه سانتی گراد تحت فشار اتمسفر 1 بار و با چگالی ویژه 1 گرم بر سانتی متر مکعب به دست آمد.



مشخصات فنی

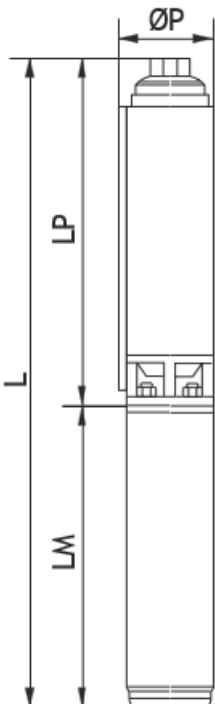

Çark : Noril
Impeller : Noryl
Difüzör : PC, %20 Cam Elyaf Takviyeli, Naturel
Diffuser : PC, 20% Glass Fiber Reinforced, Natural
Süzgeç : Paslanmaz çelik (AISI 304)
Strainer : Stainless steel (AISI 304)
Kaplin : Paslanmaz çelik (AISI 316)
Coupling : Stainless steel (AISI 316)
Klepe : Paslanmaz çelik (AISI 304)
Valve cap : Stainless steel (AISI 304)

Ara parça : Noril
Valve Housing : Noryl
Pompa mili : Paslanmaz çelik (AISI 420)
Pump shaft : Stainless steel (AISI 420)
Emiş haznesi : Paslanmaz çelik (AISI 304)
Suction case : Stainless steel (AISI 304)
Çıkış haznesi : Paslanmaz çelik (AISI 304)
Top bracket : Stainless steel (AISI 304)
Difüzör haznesi : Paslanmaz çelik (AISI 304)
Diffuser casing : Stainless steel (AISI 304)

ابعاد و وزن

| Pompa Tipi Pump type | Kad. Sayısı Stages | Motor | | Ölçüler / Dimensions (mm) | | | | | | Ağırlık / Weight (kg) | | | | |
|-------------------------|-----------------------|-------|------|---------------------------|-------|-----------------|-------|----------------|-------|-----------------------|-----------------|-------|----------------|-------|
| | | kW | HP | ØP | LP | Monofaze / 1ph. | | Trifaze / 3ph. | | Pompa Pump | Monofaze / 1ph. | | Trifaze / 3ph. | |
| | | | | | | LM | L | LM | L | | Motor | Total | Motor | Total |
| VSP SN 04010/5 | 5 | 0,37 | 0,5 | 98 | 234 | 361 | 595 | 346 | 580 | 2,5 | 8,6 | 11,1 | 7,7 | 10,2 |
| VSP SN 04010/7 | 7 | 0,37 | 0,5 | 98 | 268 | 361 | 629 | 346 | 614 | 2,8 | 8,6 | 11,4 | 7,7 | 10,5 |
| VSP SN 04010/10 | 10 | 0,55 | 0,75 | 98 | 321 | 381 | 702 | 361 | 682 | 3,3 | 9,3 | 12,6 | 8,5 | 11,8 |
| VSP SN 04010/12 | 12 | 0,75 | 1 | 98 | 355 | 401 | 756 | 381 | 736 | 3,6 | 10,4 | 14,0 | 9,5 | 13,1 |
| VSP SN 04010/17 | 17 | 1,1 | 1,5 | 98 | 443 | 441 | 884 | 401 | 844 | 4,4 | 12,2 | 16,6 | 10,4 | 14,8 |
| VSP SN 04010/20 | 20 | 1,5 | 2 | 98 | 494 | 471 | 965 | 441 | 935 | 4,9 | 13,7 | 18,6 | 12,4 | 17,3 |
| VSP SN 04010/27 | 27 | 2,2 | 3 | 98 | 653 | 561 | 1.214 | 471 | 1.124 | 6,0 | 18,0 | 24,0 | 13,9 | 19,9 |
| VSP SN 04010/37 | 37 | 3 | 4 | 98 | 856 | - | - | 530 | 1.386 | 9,0 | - | - | 16,2 | 25,2 |
| VSP SN 04010/48 | 48 | 3,7 | 5 | 98 | 1.083 | - | - | 595 | 1.678 | 10,8 | - | - | 19,5 | 30,3 |

جدول عملکرد

| Pompa Tipi Pump type | Kad. Sayısı Stages | Motor | | m³/h l/min | 0 | 0,6 | 1,5 | 1,8 | 2,1 | 2,4 | 3,0 | 3,6 | 4,2 |
|-------------------------|-----------------------|-------|------|-----------------------------|-----|-----|-----|-----|-----|-----|-----|-----|-----|
| | | kW | HP | | 0 | 10 | 25 | 30 | 35 | 40 | 50 | 60 | 70 |
| VSP SN 04010/5 | 5 | 0,37 | 0,5 | Basma Yüksekliği / Head (m) | 49 | 47 | 43 | 41 | 38 | 35 | 29 | 21 | 13 |
| VSP SN 04010/7 | 7 | 0,37 | 0,5 | | 69 | 66 | 60 | 57 | 53 | 50 | 40 | 29 | 18 |
| VSP SN 04010/10 | 10 | 0,55 | 0,75 | | 98 | 94 | 85 | 81 | 76 | 71 | 58 | 42 | 25 |
| VSP SN 04010/12 | 12 | 0,75 | 1 | | 117 | 113 | 102 | 97 | 92 | 85 | 69 | 51 | 30 |
| VSP SN 04010/17 | 17 | 1,1 | 1,5 | | 166 | 159 | 145 | 138 | 130 | 120 | 98 | 72 | 43 |
| VSP SN 04010/20 | 20 | 1,5 | 2 | | 196 | 188 | 170 | 162 | 153 | 142 | 115 | 84 | 50 |
| VSP SN 04010/27 | 27 | 2,2 | 3 | | 274 | 263 | 238 | 227 | 214 | 198 | 162 | 118 | 70 |
| VSP SN 04010/37 | 37 | 3 | 4 | | 362 | 347 | 315 | 300 | 282 | 262 | 213 | 156 | 93 |
| VSP SN 04010/48 | 48 | 3,7 | 5 | | 470 | 450 | 409 | 389 | 366 | 340 | 277 | 202 | 120 |

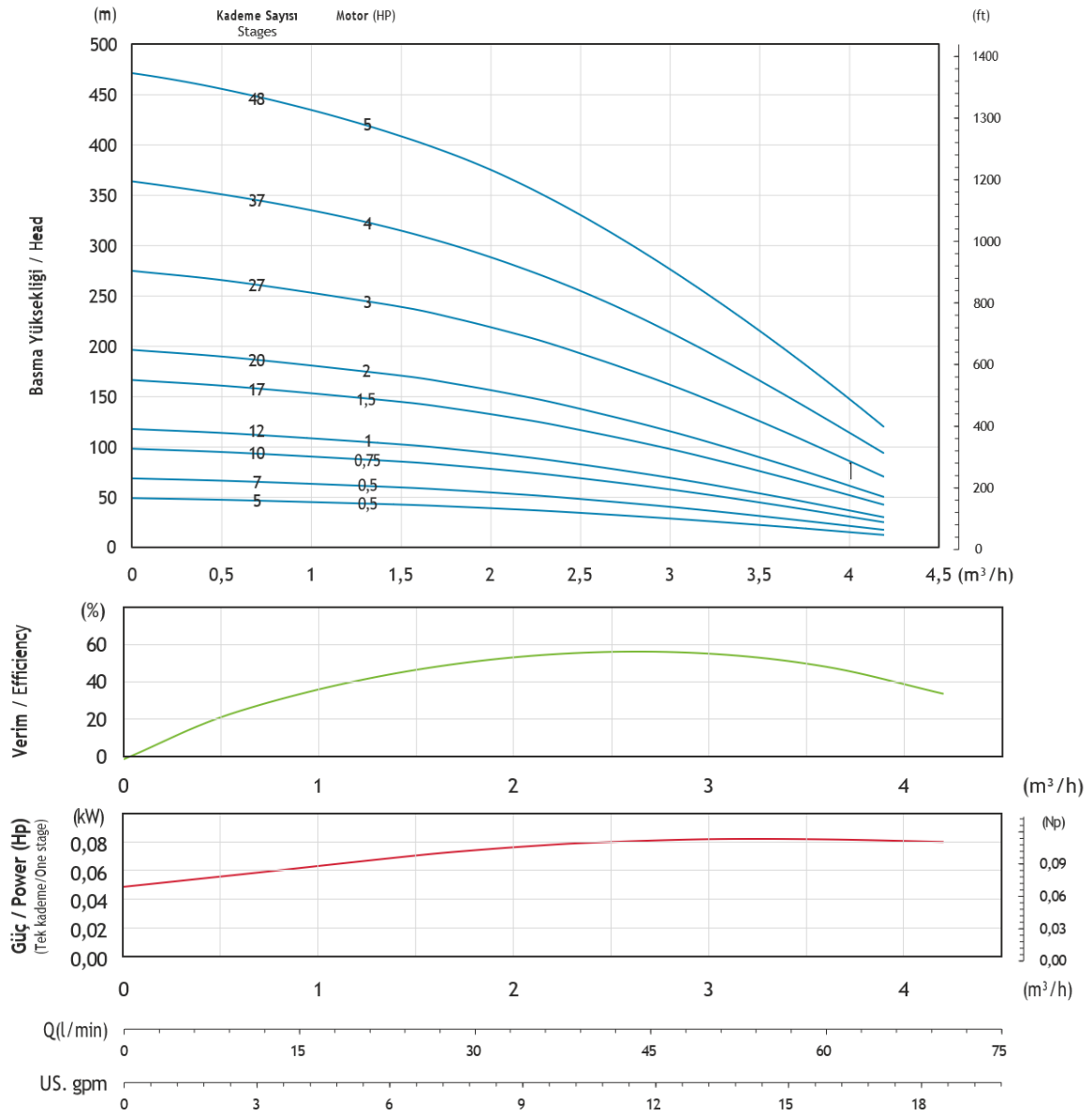

VSP SN 04015 (60Hz)



تعداد تیغه پروانه / شماره از پره ها

6

جهت چرخش

خلاف جهت عقربه های ساعت / CCW

قطر اتصال خروجی

BSP/NPT 1"¼

انتقال

3500 دور در دقیقه

قطر بیرونی پمپ

98 میلی متر (شامل محافظ کابل)

قطر شفت

11 میلی متر

منحنی های عملکرد پمپ با آب در دمای 15 درجه سانتی گراد تحت فشار اتمسفر 1 بار و با چگالی ویژه 1 گرم بر سانتی متر مکعب به دست آمد.

مشخصات فنی

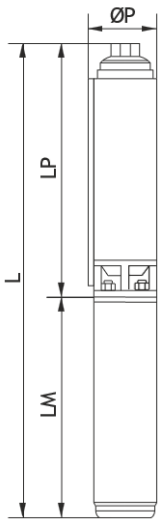

Çark : Noril
Impeller : Noryl
Difüzör : PC, %20 Cam Elyaf Takviyeli, Naturel
Diffuser : PC, 20% Glass Fiber Reinforced, Natural
Süzgeç : Paslanmaz çelik (AISI 304)
Strainer : Stainless steel (AISI 304)
Kaplin : Paslanmaz çelik (AISI 316)
Coupling : Stainless steel (AISI 316)
Klepe : Paslanmaz çelik (AISI 304)
Valve cap : Stainless steel (AISI 304)

Ara parça : Noril
Valve Housing : Noryl
Pompa mili : Paslanmaz çelik (AISI 420)
Pump shaft : Stainless steel (AISI 420)
Emiş haznesi : Paslanmaz çelik (AISI 304)
Suction case : Stainless steel (AISI 304)
Çıkış haznesi : Paslanmaz çelik (AISI 304)
Top bracket : Stainless steel (AISI 304)
Difüzör haznesi : Paslanmaz çelik (AISI 304)
Diffuser casing : Stainless steel (AISI 304)



| Pompa Tipi Pump type | Kad. Sayısı Stages | Motor | | Ölçüler / Dimensions (mm) | | | | | | Ağırlık / Weight (kg) | | | | |
|-------------------------|-----------------------|-------|------|---------------------------|-----|-----------------|-------|----------------|-------|-----------------------|-----------------|-------|----------------|-------|
| | | kW | HP | ØP | LP | Monofaze / 1ph. | | Trifaze / 3ph. | | Pompa Pump | Monofaze / 1ph. | | Trifaze / 3ph. | |
| | | | | | | LM | L | LM | L | | Motor | Total | Motor | Total |
| VSP SN 04015/5 | 5 | 0,37 | 0,5 | 98 | 231 | 361 | 592 | 346 | 577 | 2,6 | 8,6 | 11,2 | 7,7 | 10,3 |
| VSP SN 04015/7 | 7 | 0,55 | 0,75 | 98 | 266 | 381 | 647 | 361 | 627 | 2,9 | 9,3 | 12,2 | 8,5 | 11,4 |
| VSP SN 04015/10 | 10 | 0,75 | 1 | 98 | 318 | 401 | 719 | 381 | 699 | 3,3 | 10,4 | 13,7 | 9,5 | 12,8 |
| VSP SN 04015/12 | 12 | 1,1 | 1,5 | 98 | 352 | 441 | 793 | 401 | 753 | 3,6 | 12,2 | 15,8 | 10,4 | 14,0 |
| VSP SN 04015/17 | 17 | 1,5 | 2 | 98 | 438 | 471 | 909 | 441 | 879 | 4,4 | 13,7 | 18,1 | 12,4 | 16,8 |
| VSP SN 04015/21 | 21 | 2,2 | 3 | 98 | 509 | 561 | 1.070 | 471 | 980 | 5,2 | 18,0 | 23,2 | 13,9 | 19,1 |
| VSP SN 04015/28 | 28 | 3 | 4 | 98 | 665 | - | - | 530 | 1.195 | 6,2 | - | - | 16,2 | 22,4 |
| VSP SN 04015/35 | 35 | 3,7 | 5 | 98 | 824 | - | - | 595 | 1.419 | 8,9 | - | - | 19,5 | 28,4 |

| Pompa Tipi Pump type | Kad. Sayısı Stages | Motor | | m ³ /h l/min | 0 | 1,2 | 2,1 | 2,7 | 3,0 | 3,6 | 4,2 | 4,5 | 4,8 |
|-------------------------|-----------------------|-------|------|-----------------------------|-----|-----|-----|-----|-----|-----|-----|-----|-----|
| | | kW | HP | | 0 | 20 | 35 | 45 | 50 | 60 | 70 | 75 | 80 |
| VSP SN 04015/5 | 5 | 0,37 | 0,5 | Basma Yüksekliği / Head (m) | 48 | 47 | 44 | 40 | 38 | 33 | 27 | 24 | 20 |
| VSP SN 04015/7 | 7 | 0,55 | 0,75 | | 67 | 65 | 61 | 56 | 54 | 47 | 38 | 33 | 28 |
| VSP SN 04015/10 | 10 | 0,75 | 1 | | 95 | 93 | 87 | 81 | 77 | 67 | 54 | 47 | 40 |
| VSP SN 04015/12 | 12 | 1,1 | 1,5 | | 114 | 112 | 105 | 97 | 92 | 80 | 65 | 57 | 48 |
| VSP SN 04015/17 | 17 | 1,5 | 2 | | 162 | 158 | 148 | 137 | 130 | 113 | 93 | 81 | 68 |
| VSP SN 04015/21 | 21 | 2,2 | 3 | | 200 | 196 | 183 | 169 | 161 | 140 | 114 | 100 | 84 |
| VSP SN 04015/28 | 28 | 3 | 4 | | 267 | 261 | 244 | 226 | 214 | 187 | 153 | 133 | 112 |
| VSP SN 04015/35 | 35 | 3,7 | 5 | | 334 | 326 | 305 | 282 | 268 | 233 | 191 | 166 | 139 |

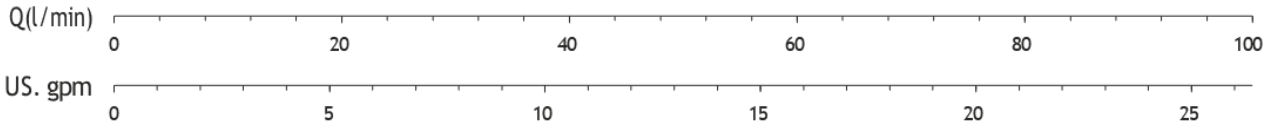
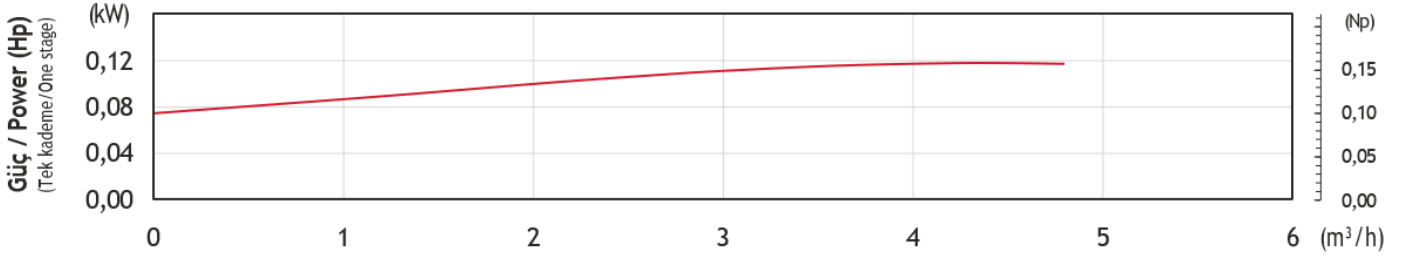
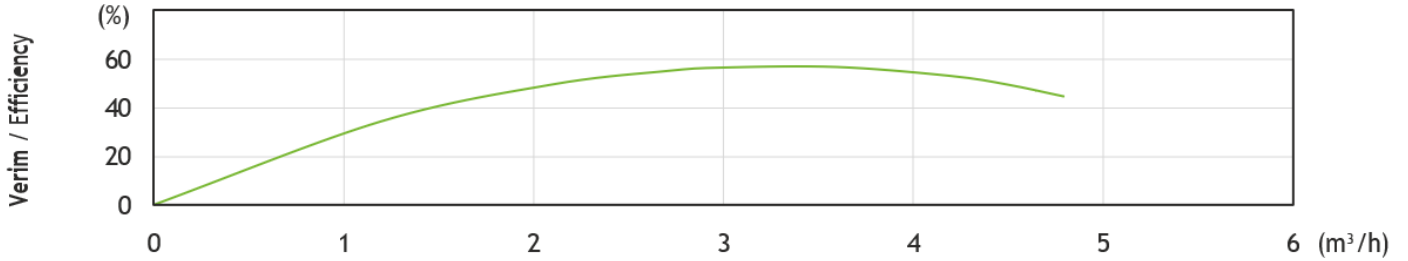
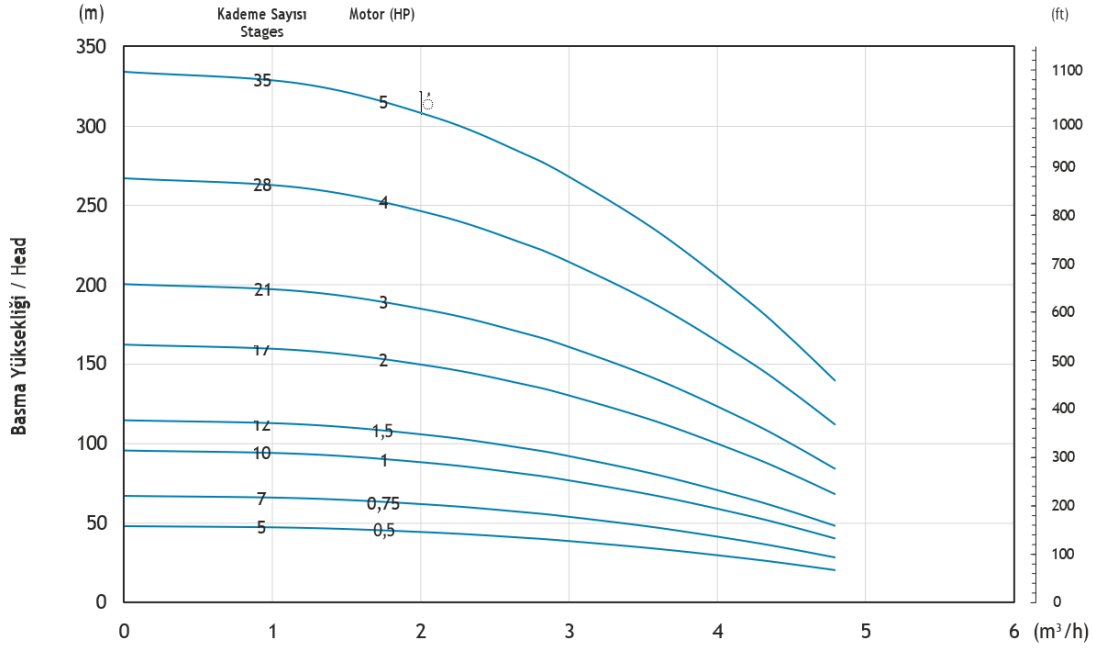

VSP SN 04020 (60Hz)



تعداد تیغه پروانه / شماره از پره ها

7

جهت چرخش

خلاف جهت عقربه های ساعت / CCW

قطر اتصال خروجی

BSP/NPT 1"¼

انتقال

3500 دور در دقیقه

قطر بیرونی پمپ

98 میلی متر (شامل محافظ کابل)

قطر شفت

11 میلی متر

منحنی های عملکرد پمپ با آب در دمای 15 درجه سانتی گراد تحت فشار اتمسفر 1 بار و با چگالی ویژه 1 گرم بر سانتی متر مکعب به دست آمد.

مشخصات فنی



Çark : Noril
Impeller : Noryl

Difüzör : PC, %20 Cam Elyaf Takviyeli, Naturel
Diffuser : PC, 20% Glass Fiber Reinforced, Natural

Süzgeç : Paslanmaz çelik (AISI 304)
Strainer : Stainless steel (AISI 304)

Kaplin : Paslanmaz çelik (AISI 316)
Coupling : Stainless steel (AISI 316)

Klepe : Paslanmaz çelik (AISI 304)
Valve cap : Stainless steel (AISI 304)

Ara parça : Noril
Valve Housing : Noryl

Pompa mili : Paslanmaz çelik (AISI 420)
Pump shaft : Stainless steel (AISI 420)

Emiş haznesi : Paslanmaz çelik (AISI 304)
Suction case : Stainless steel (AISI 304)

Çıkış haznesi : Paslanmaz çelik (AISI 304)
Top bracket : Stainless steel (AISI 304)

Difüzör haznesi : Paslanmaz çelik (AISI 304)
Diffuser casing : Stainless steel (AISI 304)

| Pompa Tipi Pump type | Kad. Sayısı Stages | Motor | | Ölçüler / Dimensions (mm) | | | | | | Ağırlık / Weight (kg) | | | | |
|-------------------------|-----------------------|-------|------|---------------------------|-----|-----------------|-------|----------------|-------|-----------------------|-----------------|-------|----------------|-------|
| | | kW | HP | ØP | LP | Monofaze / 1ph. | | Trifaze / 3ph. | | Pompa Pump | Monofaze / 1ph. | | Trifaze / 3ph. | |
| | | | | | | LM | L | LM | L | | Motor | Total | Motor | Total |
| VSP SN 04020/5 | 5 | 0,37 | 0,5 | 98 | 257 | 361 | 618 | 346 | 603 | 2,8 | 8,6 | 11,4 | 7,7 | 10,5 |
| VSP SN 04020/6 | 6 | 0,55 | 0,75 | 98 | 279 | 381 | 660 | 361 | 640 | 2,9 | 9,3 | 12,2 | 8,5 | 11,4 |
| VSP SN 04020/8 | 8 | 0,75 | 1 | 98 | 322 | 401 | 723 | 381 | 703 | 3,2 | 10,4 | 13,6 | 9,5 | 12,7 |
| VSP SN 04020/11 | 11 | 1,1 | 1,5 | 98 | 387 | 441 | 828 | 401 | 788 | 3,7 | 12,2 | 15,9 | 10,4 | 14,1 |
| VSP SN 04020/14 | 14 | 1,5 | 2 | 98 | 462 | 471 | 933 | 441 | 903 | 4,2 | 13,7 | 17,9 | 12,4 | 16,6 |
| VSP SN 04020/19 | 19 | 2,2 | 3 | 98 | 560 | 561 | 1.121 | 471 | 1.031 | 5,0 | 18,0 | 23,0 | 13,9 | 18,9 |
| VSP SN 04020/25 | 25 | 3 | 4 | 98 | 763 | - | - | 530 | 1.293 | 7,1 | - | - | 16,2 | 23,3 |
| VSP SN 04020/30 | 30 | 3,7 | 5 | 98 | 865 | - | - | 595 | 1.460 | 8,3 | - | - | 19,5 | 27,8 |

| Pompa Tipi Pump type | Kad. Sayısı I Stage s | Motor | | m³/h l/min | 0 | 2,1 | 3,0 | 3,6 | 4,2 | 4,8 | 5,4 | 6,0 | 6,6 |
|-------------------------|-----------------------------|-------|------|-----------------------------|-----|-----|-----|-----|-----|-----|-----|-----|-----|
| | | kW | HP | | 0 | 35 | 50 | 60 | 70 | 80 | 90 | 100 | 110 |
| VSP SN 04020/5 | 5 | 0,37 | 0,5 | Basma Yüksekliği / Head (m) | 46 | 43 | 40 | 38 | 35 | 31 | 27 | 22 | 17 |
| VSP SN 04020/6 | 6 | 0,55 | 0,75 | | 55 | 52 | 48 | 45 | 42 | 37 | 32 | 27 | 20 |
| VSP SN 04020/8 | 8 | 0,75 | 1 | | 74 | 69 | 64 | 60 | 55 | 50 | 43 | 36 | 27 |
| VSP SN 04020/11 | 11 | 1,1 | 1,5 | | 101 | 94 | 88 | 83 | 76 | 69 | 59 | 49 | 37 |
| VSP SN 04020/14 | 14 | 1,5 | 2 | | 129 | 120 | 112 | 105 | 97 | 87 | 76 | 62 | 47 |
| VSP SN 04020/19 | 19 | 2,2 | 3 | | 175 | 163 | 153 | 143 | 132 | 118 | 103 | 85 | 64 |
| VSP SN 04020/25 | 25 | 3 | 4 | | 230 | 215 | 201 | 188 | 173 | 156 | 135 | 112 | 85 |
| VSP SN 04020/30 | 30 | 3,7 | 5 | | 276 | 258 | 241 | 226 | 208 | 187 | 162 | 134 | 101 |

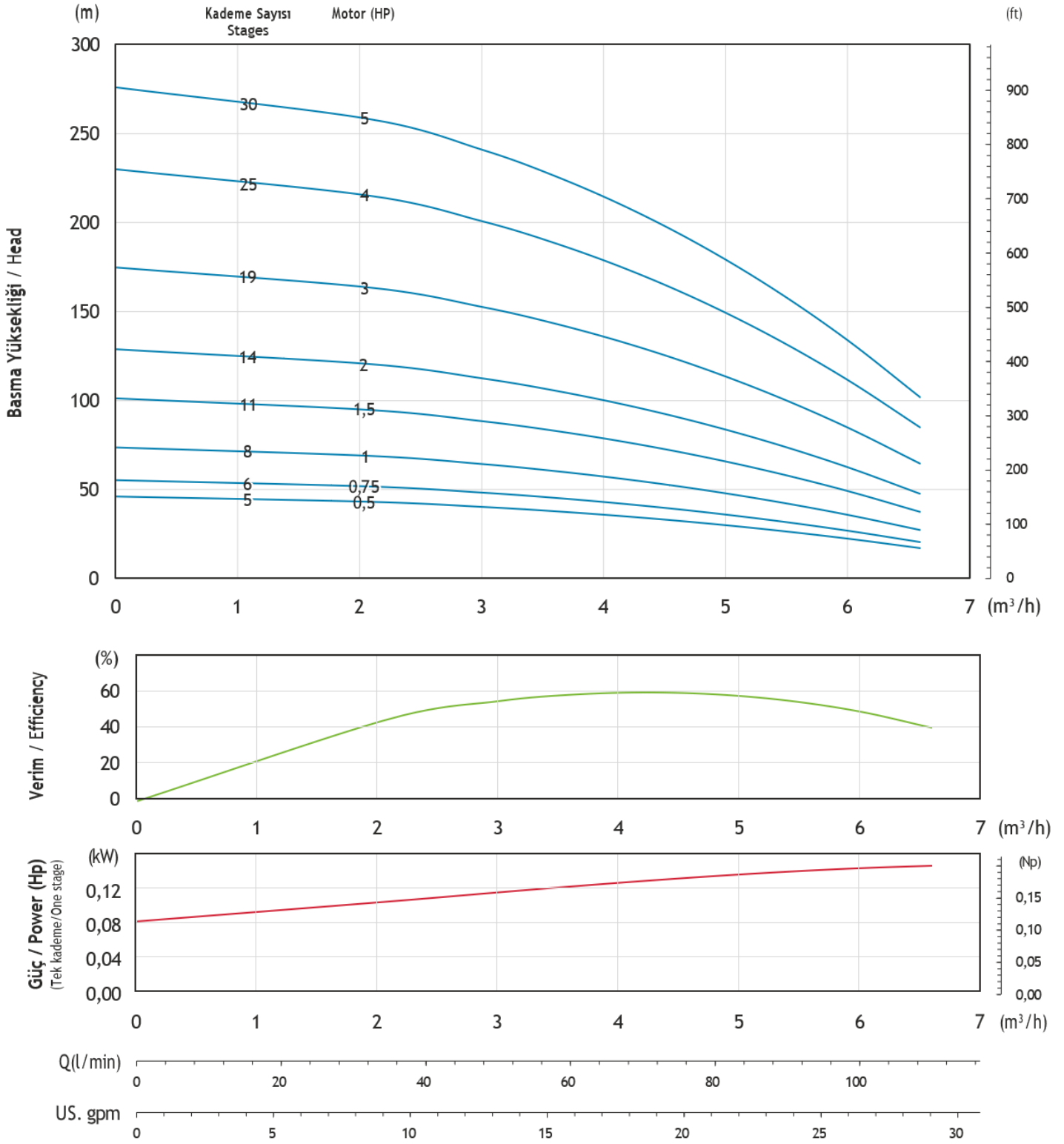

VSP SN 04025 (60Hz)



| | |
|-------------------------------------|-------------------------------|
| تعداد تیغه پروانه / شماره از پره ها | جهت چرخش |
| 7 | خلاف جهت عقربه های ساعت / CCW |
| قطر اتصال خروجی | انتقال |
| BSP/NPT 1"¼ | 3500 دور در دقیقه |
| قطر بیرونی پمپ | قطر شفت |
| 98 میلی متر (شامل محافظ کابل) | 11 میلی متر |

منحنی های عملکرد پمپ با آب در دمای 15 درجه سانتی گراد تحت فشار اتمسفر 1 بار و با چگالی ویژه 1 گرم بر سانتی متر مکعب به دست آمد.

مشخصات فنی

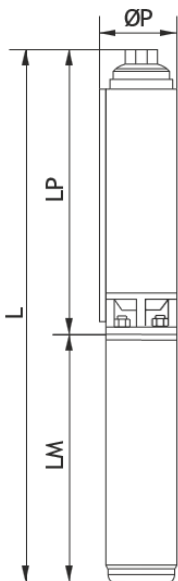

| | |
|---|---|
| Çark : Noril | Ara parça : Noril |
| Impeller : Noryl | Valve Housing : Noryl |
| Difüzör : PC, %20 Cam Elyaf Takviyeli, Naturel | Pompa mili : Paslanmaz çelik (AISI 420) |
| Diffuser : PC, 20% Glass Fiber Reinforced, Natural | Pump shaft : Stainless steel (AISI 420) |
| Şüzgeç : Paslanmaz çelik (AISI 304) | Emiş haznesi : Paslanmaz çelik (AISI 304) |
| Strainer : Stainless steel (AISI 304) | Suction case : Stainless steel (AISI 304) |
| Kaplin : Paslanmaz çelik (AISI 316) | Çıkış haznesi : Paslanmaz çelik (AISI 304) |
| Coupling : Stainless steel (AISI 316) | Top bracket : Stainless steel (AISI 304) |
| Klepe : Paslanmaz çelik (AISI 304) | Difüzör haznesi : Paslanmaz çelik (AISI 304) |
| Valve cap : Stainless steel (AISI 304) | Diffuser casing : Stainless steel (AISI 304) |



TS 11146

| Pompa Tipi Pump type | Kad. Sayısı Stage s | Motor | | Ölçüler / Dimensions (mm) | | | | | | Ağırlık / Weight (kg) | | | | |
|-------------------------|---------------------------|-------|------|---------------------------|-----|-----------------|------|----------------|-------|-----------------------|-----------------|-------|----------------|-------|
| | | kW | HP | ØP | LP | Monofaze / 1ph. | | Trifaze / 3ph. | | Pompa Pump | Monofaze / 1ph. | | Trifaze / 3ph. | |
| | | | | | | LM | L | LM | L | | Motor | Total | Motor | Total |
| VSP SN 04025/4 | 4 | 0,37 | 0,5 | 98 | 249 | 361 | 610 | 346 | 595 | 2,5 | 8,6 | 11,1 | 7,7 | 10,2 |
| VSP SN 04025/5 | 5 | 0,55 | 0,75 | 98 | 275 | 381 | 656 | 361 | 636 | 2,7 | 9,3 | 12,0 | 8,5 | 11,2 |
| VSP SN 04025/7 | 7 | 0,75 | 1 | 98 | 323 | 401 | 724 | 381 | 704 | 3,2 | 10,4 | 13,6 | 9,5 | 12,7 |
| VSP SN 04025/9 | 9 | 1,1 | 1,5 | 98 | 374 | 441 | 815 | 401 | 775 | 3,6 | 12,2 | 15,8 | 10,4 | 14,0 |
| VSP SN 04025/11 | 11 | 1,5 | 2 | 98 | 423 | 471 | 894 | 441 | 864 | 4,1 | 13,7 | 17,8 | 12,4 | 16,5 |
| VSP SN 04025/15 | 15 | 2,2 | 3 | 98 | 523 | 561 | 1084 | 471 | 994 | 4,9 | 18,0 | 22,9 | 13,9 | 18,8 |
| VSP SN 04025/20 | 20 | 3 | 4 | 98 | 686 | - | - | 530 | 1.216 | 6,0 | - | - | 16,2 | 22,2 |
| VSP SN 04025/26 | 26 | 3,7 | 5 | 98 | 873 | - | - | 595 | 1.468 | 8,4 | - | - | 19,5 | 27,9 |

| Pompa Tipi Pump type | Kad. Sayısı Stage s | Motor | | m³/h | 0 | 1,8 | 3,0 | 3,6 | 4,2 | 4,8 | 5,4 | 6,0 | 7,2 |
|-------------------------|---------------------------|-------|------|-----------------------------|-------|-----|-----|-----|-----|-----|-----|-----|-----|
| | | kW | HP | | l/min | 0 | 30 | 50 | 60 | 70 | 80 | 90 | 100 |
| VSP SN 04025/4 | 4 | 0,37 | 0,5 | Basma Yüksekliği / Head (m) | 37 | 35 | 33 | 32 | 30 | 28 | 25 | 22 | 15 |
| VSP SN 04025/5 | 5 | 0,55 | 0,75 | | 46 | 44 | 42 | 40 | 37 | 35 | 32 | 28 | 19 |
| VSP SN 04025/7 | 7 | 0,75 | 1 | | 64 | 62 | 58 | 56 | 52 | 49 | 44 | 39 | 26 |
| VSP SN 04025/9 | 9 | 1,1 | 1,5 | | 83 | 80 | 75 | 72 | 67 | 63 | 57 | 50 | 34 |
| VSP SN 04025/11 | 11 | 1,5 | 2 | | 101 | 98 | 92 | 87 | 82 | 76 | 70 | 61 | 42 |
| VSP SN 04025/15 | 15 | 2,2 | 3 | | 138 | 133 | 125 | 119 | 112 | 104 | 95 | 84 | 57 |
| VSP SN 04025/20 | 20 | 3 | 4 | | 184 | 177 | 167 | 159 | 150 | 139 | 126 | 112 | 76 |
| VSP SN 04025/26 | 26 | 3,7 | 5 | | 239 | 231 | 217 | 207 | 195 | 181 | 164 | 145 | 98 |

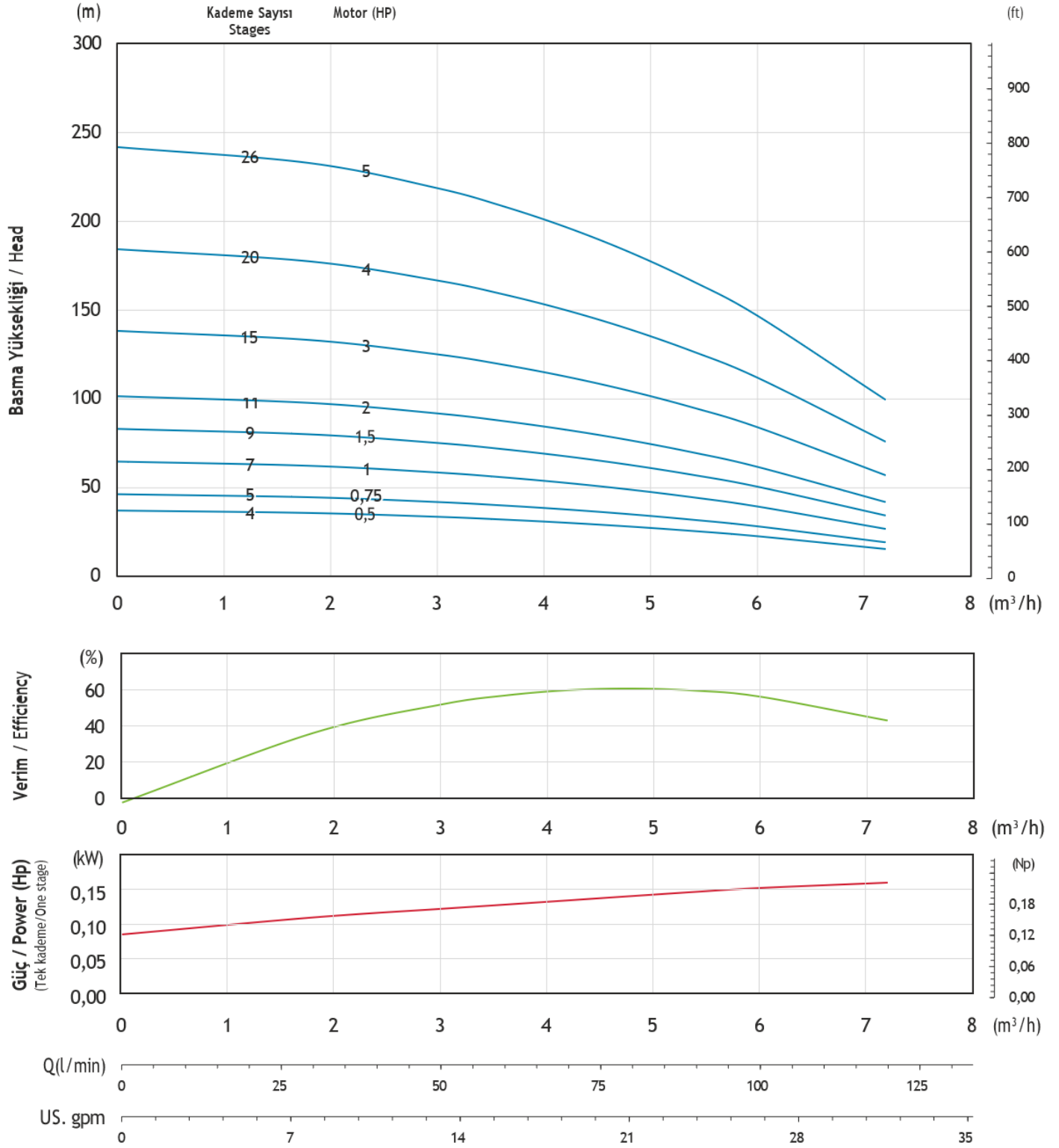

VSP SN 04030 (60Hz)



تعداد تیغه پروانه / شماره از پره ها

6

جهت چرخش

خلاف جهت عقربه های ساعت / CCW

قطر اتصال خروجی

BSP/NPT 2

انتقال

3500 دور در دقیقه

قطر بیرونی پمپ

98 میلی متر (شامل محافظ کابل)

قطر شفت

11 میلی متر

منحنی های عملکرد پمپ با آب در دمای 15 درجه سانتی گراد تحت فشار اتمسفر 1 بار و با چگالی ویژه 1 گرم بر سانتی متر مکعب به دست آمد.

مشخصات فنی

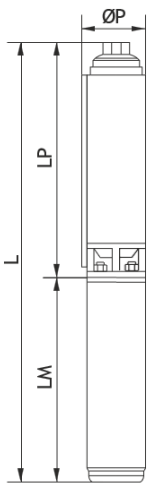

Çark : Noril
Impeller : Noryl

Difüzör : PC, %20 Cam Elyaf Takviyeli, Naturel
Diffuser : PC, 20% Glass Fiber Reinforced, Natural

Süzgeç : Paslanmaz çelik (AISI 304)
Strainer : Stainless steel (AISI 304)

Kaplin : Paslanmaz çelik (AISI 316)
Coupling : Stainless steel (AISI 316)

Klepe : Paslanmaz çelik (AISI 304)
Valve cap : Stainless steel (AISI 304)

Ara parça : Noril
Valve Housing : Noryl

Pompa mili : Paslanmaz çelik (AISI 420)
Pump shaft : Stainless steel (AISI 420)

Emiş haznesi : Paslanmaz çelik (AISI 304)
Suction case : Stainless steel (AISI 304)

Çıkış haznesi : Paslanmaz çelik (AISI 304)
Top bracket : Stainless steel (AISI 304)

Difüzör haznesi : Paslanmaz çelik (AISI 304)
Diffuser casing : Stainless steel (AISI 304)



TS 11146



| Pompa Tipi Pump type | Kad. Sayısı Stage | Motor | | Ölçüler / Dimensions (mm) | | | | | | Ağırlık / Weight (kg) | | | | |
|-------------------------|----------------------|-------|-----|---------------------------|------|-----------------|------|----------------|-------|-----------------------|-----------------|-------|----------------|-------|
| | | kW | HP | ØP | LP | Monofaze / 1ph. | | Trifaze / 3ph. | | Pompa Pump | Monofaze / 1ph. | | Trifaze / 3ph. | |
| | | | | | | LM | L | LM | L | | Motor | Total | Motor | Total |
| VSP SN 04030/6 | 6 | 0,75 | 1 | 98 | 363 | 401 | 764 | 381 | 744 | 3,6 | 10,4 | 14,0 | 9,5 | 13,1 |
| VSP SN 04030/8 | 8 | 1,1 | 1,5 | 98 | 425 | 441 | 866 | 401 | 826 | 4,2 | 12,2 | 16,4 | 10,4 | 14,6 |
| VSP SN 04030/10 | 10 | 1,5 | 2 | 98 | 488 | 471 | 959 | 441 | 929 | 4,8 | 13,7 | 18,5 | 12,4 | 17,2 |
| VSP SN 04030/14 | 14 | 2,2 | 3 | 98 | 613 | 561 | 1174 | 471 | 1.084 | 6,0 | 18,0 | 24,0 | 13,9 | 19,9 |
| VSP SN 04030/18 | 18 | 3 | 4 | 98 | 738 | - | - | 530 | 1.268 | 7,2 | - | - | 16,2 | 23,4 |
| VSP SN 04030/22 | 22 | 3,7 | 5 | 98 | 902 | - | - | 595 | 1.497 | 8,5 | - | - | 19,5 | 28,0 |
| VSP SN 04030/24 | 24 | 4 | 5,5 | 98 | 1003 | - | - | 600 | 1.603 | 10,2 | - | - | 19,7 | 29,9 |
| VSP SN 04030/34 | 34 | 5,5 | 7,5 | 98 | 1308 | - | - | 655 | 1.963 | 13,2 | - | - | 22,5 | 35,7 |
| VSP SN 04030/43 | 43 | 7,5 | 10 | 98 | 1370 | - | - | 795 | 2.165 | 16,0 | - | - | 28,8 | 44,8 |

| Pompa Tipi Pump type | Kad. Sayısı Stage | Motor | | m³/h | 0 | 3,6 | 4,8 | 5,4 | 6,0 | 7,2 | 8,4 | 9,6 | 10,8 |
|-------------------------|----------------------|-------|-----|-----------------------------|-------|-----|-----|-----|-----|-----|-----|-----|------|
| | | kW | HP | | l/min | 0 | 60 | 80 | 90 | 100 | 120 | 140 | 160 |
| VSP SN 04030/6 | 6 | 0,75 | 1 | Basma Yüksekliği / Head (m) | 52 | 46 | 43 | 41 | 39 | 34 | 28 | 20 | 12 |
| VSP SN 04030/8 | 8 | 1,1 | 1,5 | | 70 | 61 | 58 | 55 | 52 | 46 | 37 | 27 | 16 |
| VSP SN 04030/10 | 10 | 1,5 | 2 | | 87 | 77 | 72 | 69 | 65 | 57 | 47 | 34 | 20 |
| VSP SN 04030/14 | 14 | 2,2 | 3 | | 122 | 107 | 101 | 96 | 92 | 80 | 65 | 48 | 28 |
| VSP SN 04030/18 | 18 | 3 | 4 | | 157 | 138 | 129 | 124 | 118 | 103 | 84 | 61 | 35 |
| VSP SN 04030/22 | 22 | 3,7 | 5 | | 192 | 169 | 158 | 152 | 144 | 126 | 102 | 75 | 43 |
| VSP SN 04030/24 | 24 | 4 | 5,5 | | 209 | 184 | 173 | 165 | 157 | 137 | 112 | 82 | 47 |
| VSP SN 04030/34 | 34 | 5,5 | 7,5 | | 297 | 261 | 244 | 234 | 223 | 194 | 158 | 116 | 67 |
| VSP SN 04030/43 | 43 | 7,5 | 10 | | 375 | 329 | 309 | 296 | 281 | 245 | 200 | 146 | 85 |

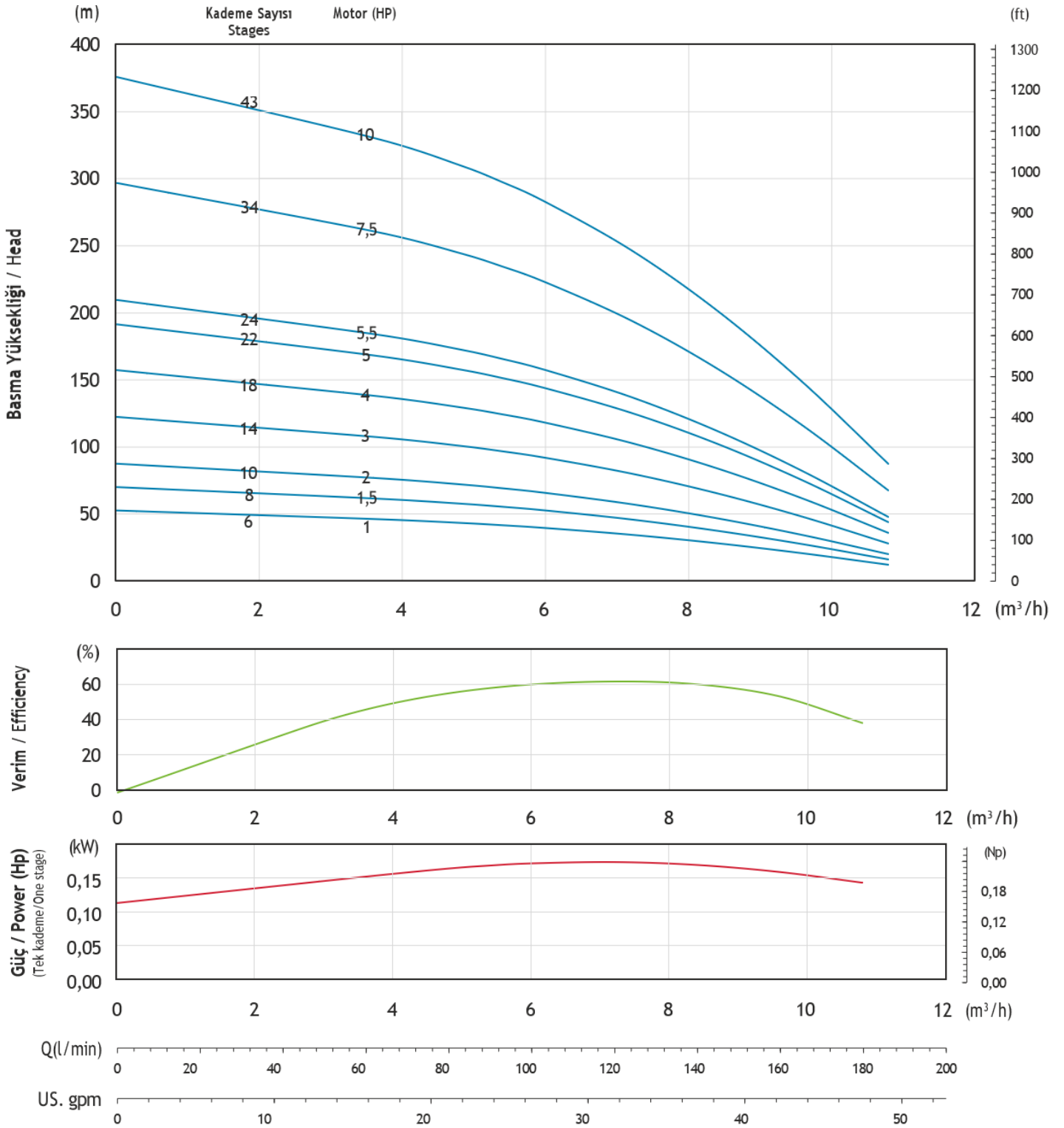

VSP SN 04040 (60Hz)



تعداد تیغه پروانه / شماره از پره ها

7

جهت چرخش

خلاف جهت عقربه های ساعت / CCW

قطر اتصال خروجی

BSP/NPT 2

انتقال

3500 دور در دقیقه

قطر بیرونی پمپ

98 میلی متر (شامل محافظ کابل)

قطر شفت

11 میلی متر

منحنی های عملکرد پمپ با آب در دمای 15 درجه سانتی گراد تحت فشار اتمسفر 1 بار و با چگالی ویژه 1 گرم بر سانتی متر مکعب به دست آمد.

مشخصات فنی

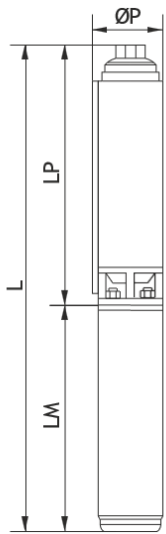

Çark : Noril
Impeller : Noryl

Difüzör : PC, %20 Cam Elyaf Takviyeli, Naturel
Diffuser : PC, 20% Glass Fiber Reinforced, Natural

Süzgeç : Paslanmaz çelik (AISI 304)
Strainer : Stainless steel (AISI 304)

Kaplin : Paslanmaz çelik (AISI 316)
Coupling : Stainless steel (AISI 316)

Klepe : Paslanmaz çelik (AISI 304)
Valve cap : Stainless steel (AISI 304)

Ara parça : Noril
Valve Housing : Noryl

Pompa mili : Paslanmaz çelik (AISI 420)
Pump shaft : Stainless steel (AISI 420)

Emiş haznesi : Paslanmaz çelik (AISI 304)
Suction case : Stainless steel (AISI 304)

Çıkış haznesi : Paslanmaz çelik (AISI 304)
Top bracket : Stainless steel (AISI 304)

Difüzör haznesi : Paslanmaz çelik (AISI 304)
Diffuser casing : Stainless steel (AISI 304)



| Pompa Tipi Pump type | Kad. Sayısı Stage s | Motor | | Ölçüler / Dimensions (mm) | | | | | | Ağırlık / Weight (kg) | | | | |
|-------------------------|---------------------------|-------|-----|---------------------------|-------|-----------------|-----|----------------|-------|-----------------------|-----------------|-------|----------------|-------|
| | | kW | HP | ØP | LP | Monofaze / 1ph. | | Trifaze / 3ph. | | Pompa Pump | Monofaze / 1ph. | | Trifaze / 3ph. | |
| | | | | | | LM | L | LM | L | | Motor | Total | Motor | Total |
| VSP SN 04040/5 | 5 | 1,1 | 1,5 | 98 | 328 | 441 | 769 | 401 | 729 | 3,3 | 12,2 | 15,5 | 10,4 | 13,7 |
| VSP SN 04040/6 | 6 | 1,5 | 2 | 98 | 362 | 471 | 833 | 441 | 803 | 3,6 | 13,7 | 17,3 | 12,4 | 16,0 |
| VSP SN 04040/8 | 8 | 2,2 | 3 | 98 | 422 | 561 | 983 | 471 | 893 | 4,3 | 18,0 | 22,3 | 13,9 | 18,2 |
| VSP SN 04040/11 | 11 | 3 | 4 | 98 | 516 | - | - | 530 | 1.046 | 5,2 | - | - | 16,2 | 21,4 |
| VSP SN 04040/14 | 14 | 3,7 | 5 | 98 | 610 | - | - | 595 | 1.205 | 6,1 | - | - | 19,5 | 25,6 |
| VSP SN 04040/15 | 15 | 4 | 5,5 | 98 | 644 | - | - | 600 | 1.244 | 6,4 | - | - | 19,7 | 26,1 |
| VSP SN 04040/21 | 21 | 5,5 | 7,5 | 98 | 868 | - | - | 655 | 1.523 | 8,3 | - | - | 22,5 | 30,8 |
| VSP SN 04040/28 | 28 | 7,5 | 10 | 98 | 1.146 | - | - | 795 | 1.941 | 11,6 | - | - | 28,8 | 40,4 |

| Pompa Tipi Pump type | Kad. Sayısı Stage s | Motor | | m ³ /h l/min | 0 | 4,8 | 6,0 | 7,2 | 8,4 | 9,6 | 10,8 | 12,0 | 15,0 |
|-------------------------|---------------------------|-------|-----|-----------------------------|-----|-----|-----|-----|-----|-----|------|------|------|
| | | kW | HP | | 0 | 80 | 100 | 120 | 140 | 160 | 180 | 200 | 250 |
| VSP SN 04040/5 | 5 | 1,1 | 1,5 | Basma Yüksekliği / Head (m) | 46 | 43 | 41 | 39 | 37 | 35 | 31 | 28 | 14 |
| VSP SN 04040/6 | 6 | 1,5 | 2 | | 55 | 51 | 49 | 47 | 45 | 41 | 38 | 33 | 17 |
| VSP SN 04040/8 | 8 | 2,2 | 3 | | 74 | 68 | 66 | 63 | 59 | 55 | 50 | 44 | 23 |
| VSP SN 04040/11 | 11 | 3 | 4 | | 101 | 94 | 90 | 87 | 82 | 76 | 69 | 61 | 31 |
| VSP SN 04040/14 | 14 | 3,7 | 5 | | 129 | 119 | 115 | 110 | 104 | 97 | 88 | 77 | 40 |
| VSP SN 04040/15 | 15 | 4 | 5,5 | | 138 | 128 | 123 | 118 | 111 | 104 | 94 | 83 | 43 |
| VSP SN 04040/21 | 21 | 5,5 | 7,5 | | 193 | 179 | 173 | 165 | 156 | 145 | 132 | 116 | 60 |
| VSP SN 04040/28 | 28 | 7,5 | 10 | | 257 | 239 | 230 | 220 | 208 | 193 | 176 | 154 | 80 |

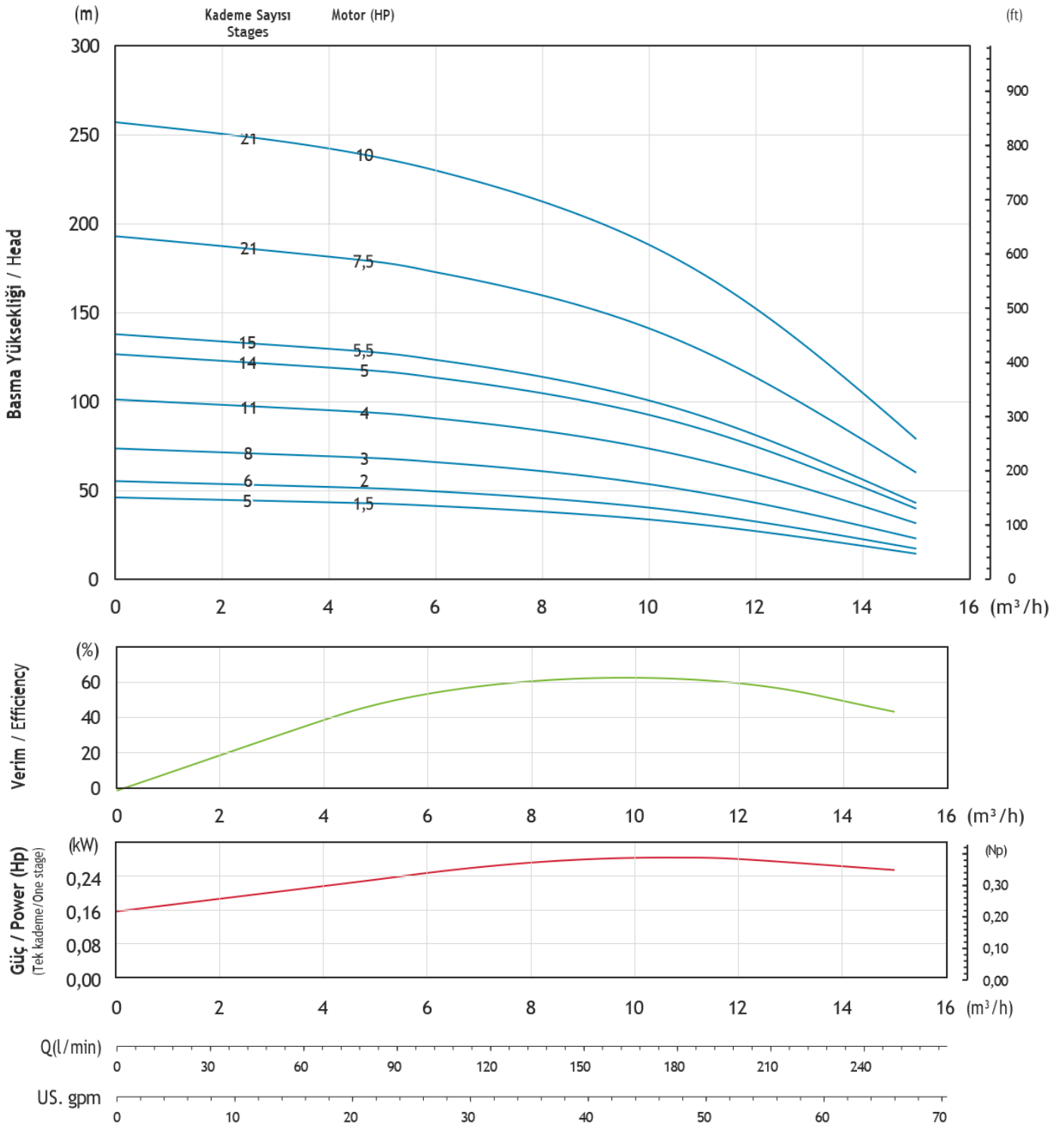

VSP SN 04060 (60Hz)



تعداد تیغه پروانه / شماره از پره ها

6

جهت چرخش

خلاف جهت عقربه های ساعت / CCW

قطر اتصال خروجی

BSP/NPT 2

انتقال

3500 دور در دقیقه

قطر بیرونی پمپ

98 میلی متر (شامل محافظ کابل)

قطر شفت

11 میلی متر

منحنی های عملکرد پمپ با آب در دمای 15 درجه سانتی گراد تحت فشار اتمسفر 1 بار و با چگالی ویژه 1 گرم بر سانتی متر مکعب به دست آمد.

مشخصات فنی

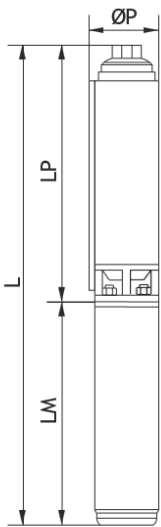

Çark : Noril
Impeller : Noryl
Difüzör : PC, %20 Cam Elyaf Takviyeli, Naturel
Diffuser : PC, 20% Glass Fiber Reinforced, Natural
Süzgeç : Paslanmaz çelik (AISI 304)
Strainer : Stainless steel (AISI 304)
Kaplin : Paslanmaz çelik (AISI 316)
Coupling : Stainless steel (AISI 316)
Klepe : Paslanmaz çelik (AISI 304)
Valve cap : Stainless steel (AISI 304)

Ara parça : Noril
Valve Housing : Noryl
Pompa mili : Paslanmaz çelik (AISI 420)
Pump shaft : Stainless steel (AISI 420)
Emiş haznesi : Paslanmaz çelik (AISI 304)
Suction case : Stainless steel (AISI 304)
Çıkış haznesi : Paslanmaz çelik (AISI 304)
Top bracket : Stainless steel (AISI 304)
Difüzör haznesi : Paslanmaz çelik (AISI 304)
Diffuser casing : Stainless steel (AISI 304)

| Pompa Tipi Pump type | Kad. Sayısı Stages | Motor | | Ölçüler / Dimensions (mm) | | | | | | Ağırlık / Weight (kg) | | | | |
|-------------------------|-----------------------|-------|-----|---------------------------|-------|-----------------|-------|----------------|-------|-----------------------|-----------------|-------|----------------|-------|
| | | kW | HP | ØP | LP | Monofaze / 1ph. | | Trifaze / 3ph. | | Pompa Pump | Monofaze / 1ph. | | Trifaze / 3ph. | |
| | | | | | | LM | L | LM | L | | Motor | Total | Motor | Total |
| VSP SN 04060/4 | 4 | 1,1 | 1,5 | 98 | 389 | 441 | 830 | 401 | 790 | 4,2 | 12,2 | 16,4 | 10,4 | 14,6 |
| VSP SN 04060/5 | 5 | 1,5 | 2 | 98 | 443 | 471 | 914 | 441 | 884 | 4,8 | 13,7 | 18,5 | 12,4 | 17,2 |
| VSP SN 04060/7 | 7 | 2,2 | 3 | 98 | 550 | 561 | 1.111 | 471 | 1.021 | 5,7 | 18,0 | 23,7 | 13,9 | 19,6 |
| VSP SN 04060/9 | 9 | 3 | 4 | 98 | 657 | - | - | 530 | 1.187 | 6,8 | - | - | 16,2 | 23,0 |
| VSP SN 04060/11 | 11 | 3,7 | 5 | 98 | 764 | - | - | 595 | 1.359 | 7,8 | - | - | 19,5 | 27,3 |
| VSP SN 04060/12 | 12 | 4 | 5,5 | 98 | 821 | - | - | 600 | 1.421 | 8,3 | - | - | 19,7 | 28,0 |
| VSP SN 04060/17 | 17 | 5,5 | 7,5 | 98 | 1.125 | - | - | 655 | 1.780 | 10,9 | - | - | 22,5 | 33,4 |
| VSP SN 04060/23 | 23 | 7,5 | 10 | 98 | 1.493 | - | - | 795 | 2.288 | 15,3 | - | - | 28,8 | 44,1 |

| Pompa Tipi Pump type | Kad. Sayısı Stages | Motor | | m³/h l/min | 0 | 6,0 | 9,6 | 12,0 | 14,4 | 15,6 | 16,8 | 18,0 | 19,2 |
|-------------------------|-----------------------|-------|-----|-----------------------------|-----|-----|-----|------|------|------|------|------|------|
| | | kW | HP | | 0 | 100 | 160 | 200 | 240 | 260 | 280 | 300 | 320 |
| VSP SN 04060/4 | 4 | 1,1 | 1,5 | Basma Yüksekliği / Head (m) | 36 | 32 | 28 | 25 | 21 | 18 | 15 | 12 | 9 |
| VSP SN 04060/5 | 5 | 1,5 | 2 | | 45 | 41 | 35 | 31 | 26 | 23 | 19 | 15 | 11 |
| VSP SN 04060/7 | 7 | 2,2 | 3 | | 63 | 57 | 50 | 43 | 36 | 32 | 27 | 21 | 15 |
| VSP SN 04060/9 | 9 | 3 | 4 | | 82 | 73 | 64 | 56 | 46 | 41 | 34 | 27 | 20 |
| VSP SN 04060/11 | 11 | 3,7 | 5 | | 100 | 89 | 78 | 68 | 56 | 50 | 42 | 33 | 24 |
| VSP SN 04060/12 | 12 | 4 | 5,5 | | 109 | 97 | 85 | 75 | 62 | 54 | 46 | 37 | 26 |
| VSP SN 04060/17 | 17 | 5,5 | 7,5 | | 154 | 138 | 121 | 106 | 87 | 77 | 65 | 52 | 37 |
| VSP SN 04060/23 | 23 | 7,5 | 10 | | 208 | 186 | 163 | 143 | 118 | 104 | 88 | 70 | 50 |

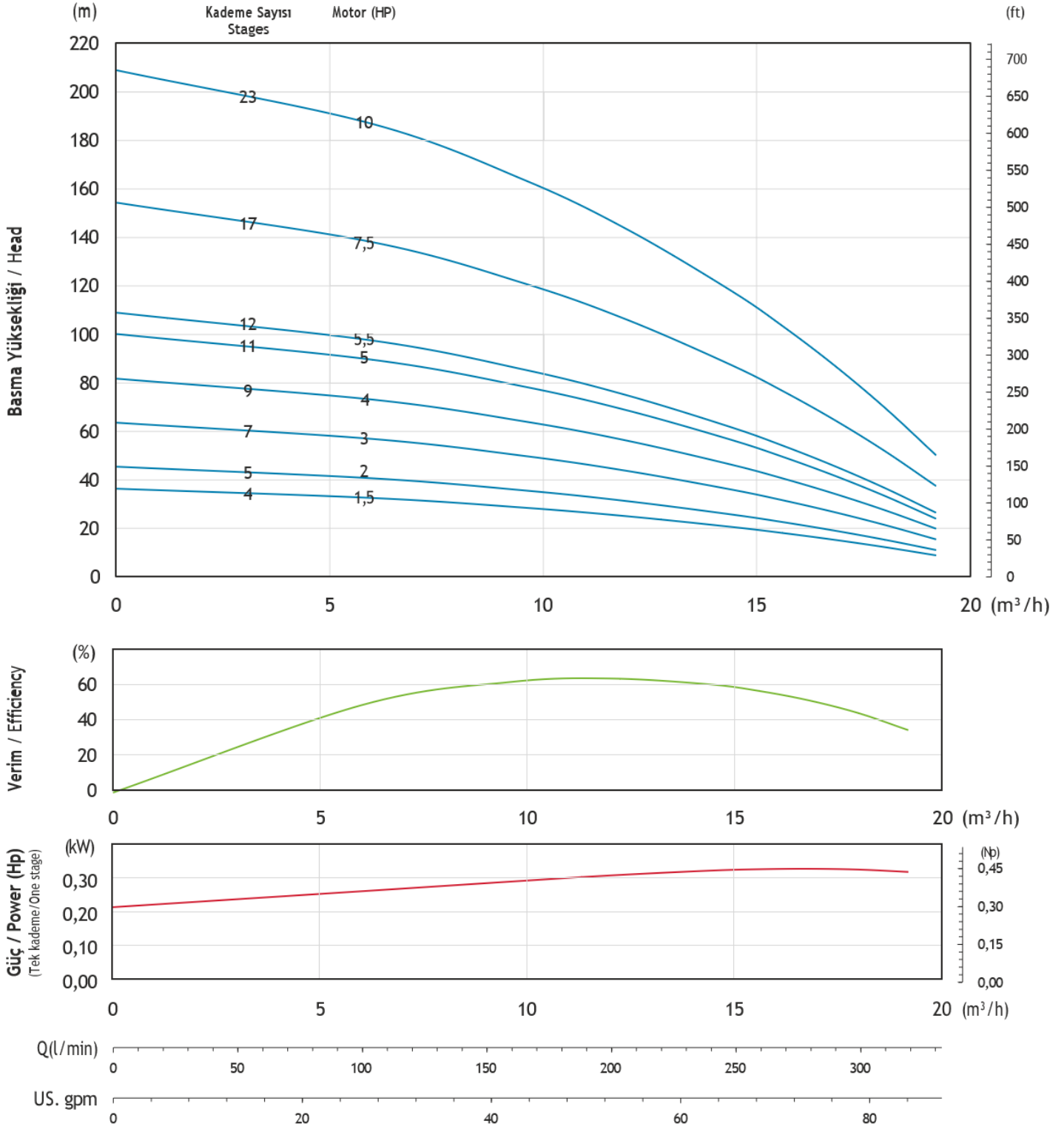

VSP SN 04080 (60Hz)



تعداد تیغه پروانه / شماره از پره ها

جهت چرخش

6

خلاف جهت عقربه های ساعت / CCW

قطر اتصال خروجی

انتقال

BSP/NPT 2

3500 دور در دقیقه

قطر بیرونی پمپ

قطر شفت

98 میلی متر (شامل محافظ کابل)

11 میلی متر

منحنی های عملکرد پمپ با آب در دمای 15 درجه سانتی گراد تحت فشار اتمسفر 1 بار و با چگالی ویژه 1 گرم بر سانتی متر مکعب به دست آمد.

مشخصات فنی

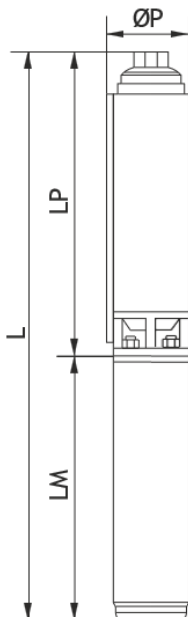

Çark : Noril

Impeller : Noryl

Difüzör : PC, %20 Cam Elyaf Takviyeli, Naturel

Diffuser : PC, 20% Glass Fiber Reinforced, Natural

Süzgeç : Paslanmaz çelik (AISI 304)

Strainer : Stainless steel (AISI 304)

Kaplin : Paslanmaz çelik (AISI 316)

Coupling : Stainless steel (AISI 316)

Klepe : Paslanmaz çelik (AISI 304)

Valve cap : Stainless steel (AISI 304)

Ara parça : Noril

Valve Housing : Noryl

Pompa mili : Paslanmaz çelik (AISI 420)

Pump shaft : Stainless steel (AISI 420)

Emiş haznesi : Paslanmaz çelik (AISI 304)

Suction case : Stainless steel (AISI 304)

Çıkış haznesi : Paslanmaz çelik (AISI 304)

Top bracket : Stainless steel (AISI 304)

Difüzör haznesi : Paslanmaz çelik (AISI 304)

Diffuser casing : Stainless steel (AISI 304)



TS 11146

| Pompa Tipi Pump type | Kad. Sayısı Stage s | Motor | | Ölçüler / Dimensions (mm) | | | | | | Ağırlık / Weight (kg) | | | | |
|-------------------------|---------------------------|-------|-----|---------------------------|-------|-----------------|-----|----------------|-------|-----------------------|-----------------|-------|----------------|-------|
| | | kW | HP | ØP | LP | Monofaze / 1ph. | | Trifaze / 3ph. | | Pompa Pump | Monofaze / 1ph. | | Trifaze / 3ph. | |
| | | | | | | LM | L | LM | L | | Motor | Total | Motor | Total |
| VSP SN 04080/4 | 4 | 2,2 | 3 | 98 | 408 | 561 | 969 | 471 | 879 | 3,9 | 18,0 | 21,9 | 13,9 | 17,8 |
| VSP SN 04080/6 | 6 | 3 | 4 | 98 | 545 | - | - | 530 | 1.075 | 5,2 | - | - | 16,2 | 21,4 |
| VSP SN 04080/8 | 8 | 3,7 | 5 | 98 | 683 | - | - | 595 | 1.278 | 6,5 | - | - | 19,5 | 26,0 |
| VSP SN 04080/9 | 9 | 4 | 5,5 | 98 | 750 | - | - | 600 | 1.350 | 7,1 | - | - | 19,7 | 26,8 |
| VSP SN 04080/13 | 13 | 5,5 | 7,5 | 98 | 1.023 | - | - | 655 | 1.678 | 9,6 | - | - | 22,5 | 32,1 |
| VSP SN 04080/17 | 17 | 7,5 | 10 | 98 | 1.298 | - | - | 795 | 2.093 | 12,1 | - | - | 28,8 | 40,9 |

| Pompa Tipi Pump type | Kad. Sayısı Stage s | Motor | | m³/h | 0 | 9,6 | 13,2 | 16,8 | 18,0 | 20,4 | 22,8 | 25,2 | 27,6 |
|-------------------------|---------------------------|-------|-----|-----------------------------|-----|-----|------|------|------|------|------|------|------|
| | | kW | HP | | | | | | | | | | |
| VSP SN 04080/4 | 4 | 2,2 | 3 | Basma Yüksekliği / Head (m) | 35 | 30 | 27 | 24 | 23 | 20 | 17 | 15 | 11 |
| VSP SN 04080/6 | 6 | 3 | 4 | | 52 | 46 | 41 | 36 | 34 | 30 | 26 | 22 | 17 |
| VSP SN 04080/8 | 8 | 3,7 | 5 | | 70 | 61 | 55 | 48 | 45 | 40 | 35 | 29 | 23 |
| VSP SN 04080/9 | 9 | 4 | 5,5 | | 78 | 69 | 62 | 54 | 51 | 45 | 39 | 33 | 26 |
| VSP SN 04080/13 | 13 | 5,5 | 7,5 | | 113 | 99 | 89 | 78 | 74 | 65 | 57 | 47 | 37 |
| VSP SN 04080/17 | 17 | 7,5 | 10 | | 148 | 130 | 117 | 102 | 96 | 86 | 74 | 62 | 49 |

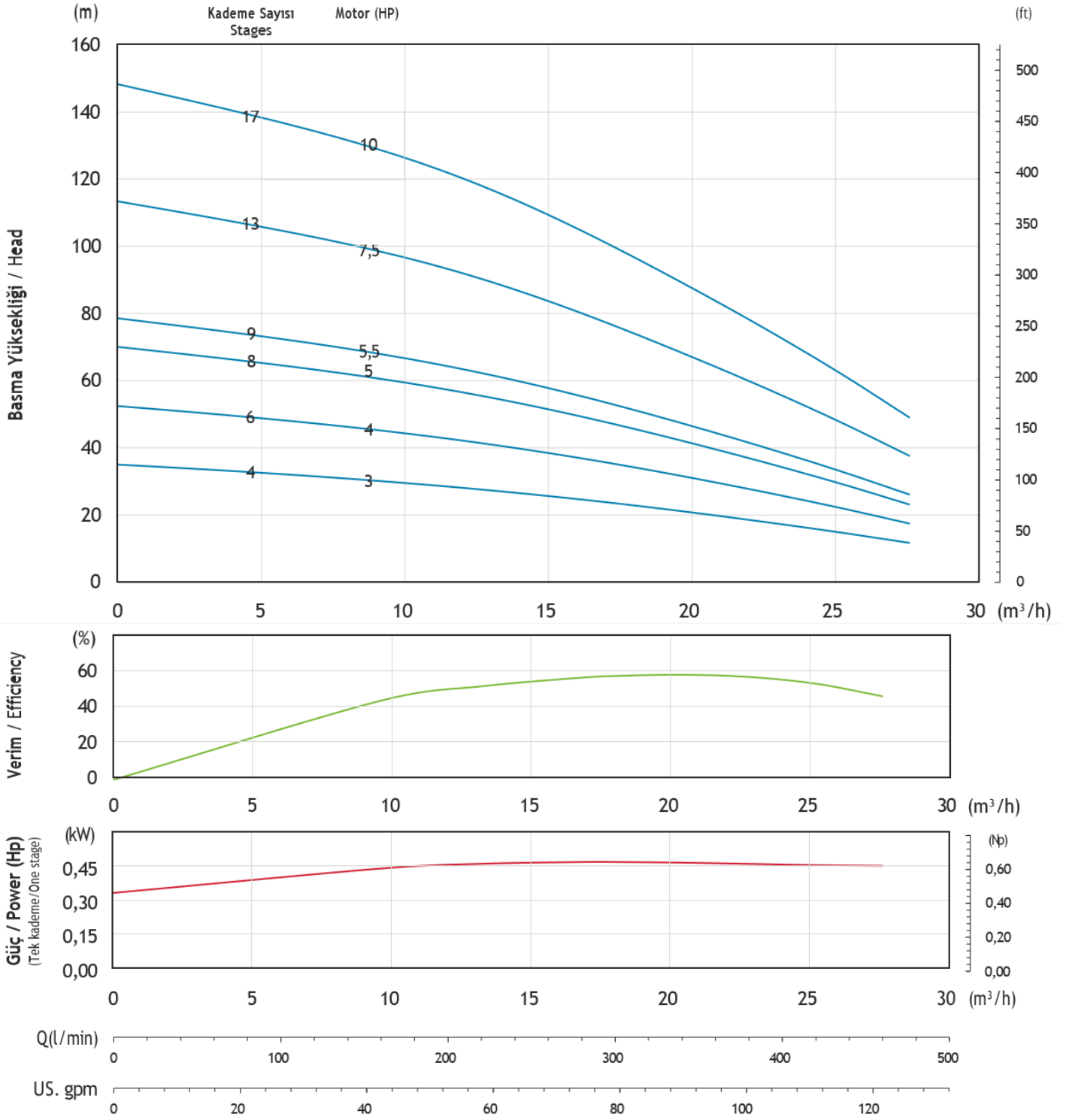

پمپ و موتور را ارائه می دهیم
به تمام دنیا...

لترا با طیف گسترده محصولات خود در فناوری های آب، به ویژه پمپ ها و موتورهای شناور. صادرات به تمام نقاط جهان ما با تیم فروش مجرب و با شراکت خود در بسیاری از کشورها به ویژه خاورمیانه، شمال آفریقا و اروپا همیشه در اختیار شما هستیم.



لطفا از وب سایت ما دیدن کنید و با ما تماس بگیرید:

www.letrawateriran.com