

LSP SS

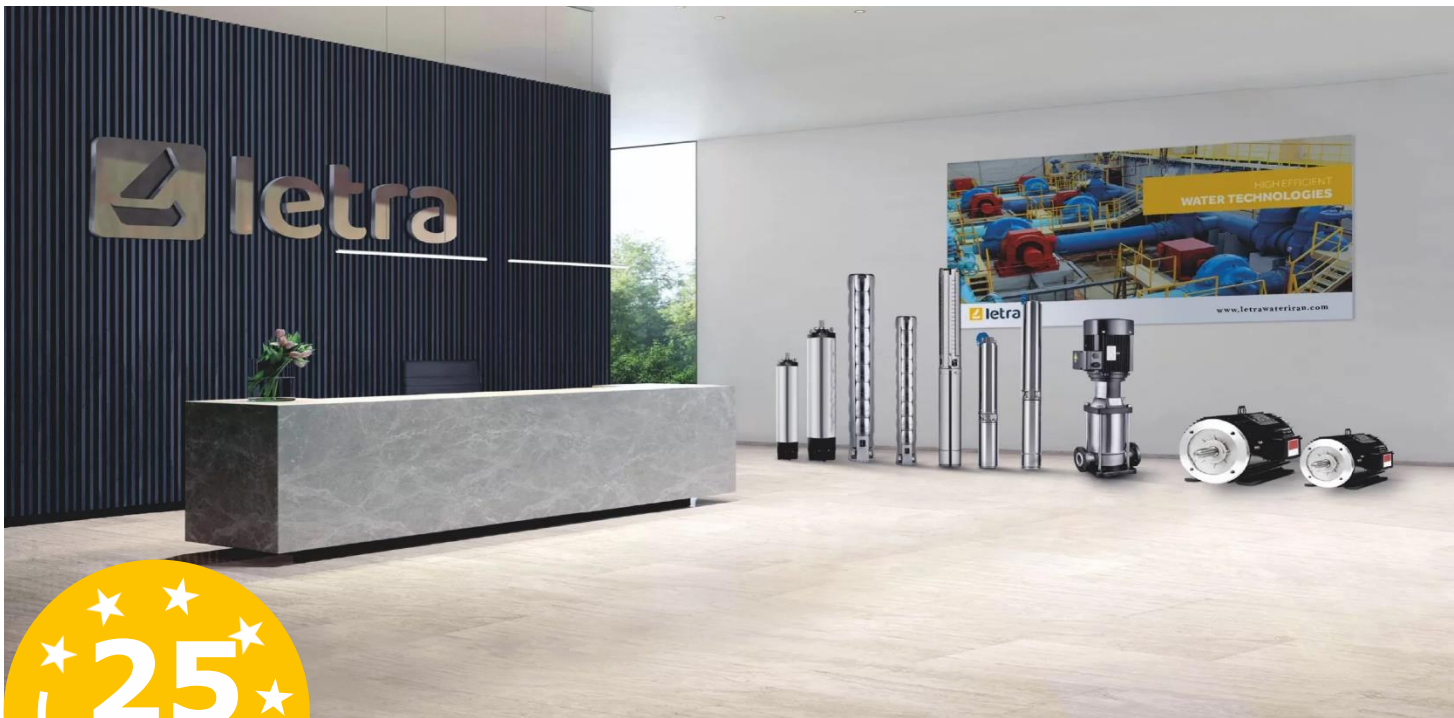

پمپ های شناور از جنس استنلس استیل





درباره شرکت لترا

شریک جهانی شما در فناوری های آب

LETRA Water Technologies and Engineering یک شرکت مشارکت جهانی است که مهندسی، مشاوره، طراحی پروژه و عرضه محصول برای سیستم های پمپ را فراهم می کند.

روش شناسی ها علاوه بر این، ابزارهای مناسب را با توجه به نیازهای واقعی شناسایی می کند. علاوه بر آن، با انجام تجزیه و تحلیل سرمایه گذاری/منفعت، بودجه بندی پروژه را فراهم می کند. دریافت الزامات سیستم از "صحیح ترین" تامین کننده همکاری می کند. ایفای نقش فعال در تمامی فرآیندها برای بودجه بندی صحیح.

لترا که در ترکیه / ازبک به عنوان یک شرکت مشاوره پروژه و مهندسی برای سیستم های پمپ تاسیس شد و به یک شرکت جهانی تبدیل شد که همچنین با نمایندگی و نمایندگی بسیاری از برندها بهترین محصول را به سراسر جهان ارائه می دهد. چه بخواهید اطلاعاتی در مورد نیازهای سیستم پمپ خود به دست آورید و چه به شرکای قابل اعتماد برای محصولات قابل اعتماد نیاز دارید، همیشه می توانید با ما مشورت کنید.

لترا یک شریک راه حل قوی در فرآیند مشاوره، انتخاب محصول مناسب، تامین محصول و راه اندازی آنها در سیستم های پمپ سیال برای سیستم های تامین آب صنعتی، کشاورزی و آشامیدنی به ویژه برای پمپ ها و موتورهای زیرهول، پمپ های توربین عمودی و پمپ های زمین گرمایی است.

بنیانگذاران لترا، مهندس مکانیک. ارسان AKSEN و مهندس برق. سرکان وارول با 25 سال تجربه خود نوآوری هایی را به این بخش آورده است و پروژه های پمپاژ موفق بسیاری را به پایان رسانده است.

لترا ارائه خدمات مشاوره ای و مهندسی برای انتخاب پمپ های با راندمان بالا به دقیق ترین روش. با امکان سنجی دقیق و گزارش گیری با ارزیابی نتایج مطالعات امکان سنجی با علمی

اپلیکیشن ها:

برای مصارف خانگی / عمرانی و صنعتی

برای آبیاری / آب مصرفی زیر زمینی / تامین آب

برای سیستم تقویت کننده

برای آبنماها

سیستم کد محصول

6 LSP 30 - 11

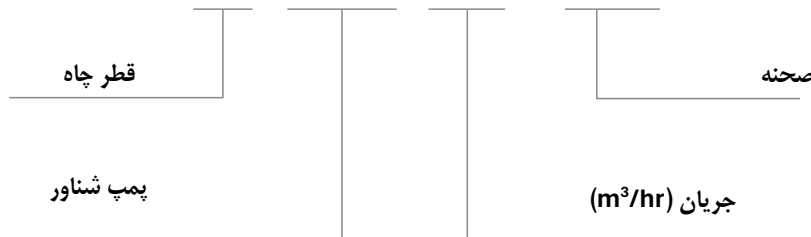

| اجزاء | مواد |
|------------------|----------------|
| سر تخلیه | SUS304/316L |
| شیر چک | SUS304/316L |
| رابط مکش | SUS304/316L |
| پروانه | SUS304/316L |
| دیفیوزر | SUS304/316L |
| شفت | SUS304/431 |
| جفت | SUS304/316L |
| صافی | SUS304/316L |
| بند و محافظ کابل | SUS304/316L |
| یاناقلان | NBR/VITON/PTFE |

ویژگی های ساخت و ساز

- حداکثر محتوای ماسه: 0.30٪.
- دمای آب تا 90 درجه سانتیگراد است.
- موتورها و پمپ ها به صورت عمودی در یک تکه ادغام می شوند و فضای اشغال شده را بدون نیاز به پمپ خانه به حداقل می رساند.
- طراحی منحصر به فرد سوپاپ غیر برگشتی داخلی (NRV) برای جلوگیری از آسیب دیدن موتورها از ضربه چکش آب به دلیل جریان برگشتی.
- هیچ الزام خاصی برای پوشش چاه وجود ندارد، لوله آب تا زمانی که بتواند فشار مشخص شده را تحمل کند کار می کند، آب تمیز اعمال می شود.
- صدای عملکرد کمتر از DB40 است که کمتر از DB60-50 است که توسط یک واحد پمپ معمولی در هنگام کار تولید می شود.
- دیفیوزر و پروانه های فولادی ضد زنگ با راندمان بالا.
- محافظ کابل مقاوم و تسمه های با شدت بالا.
- کوپلینگ و فلنج مناسب برای موتورهایی با ابعاد نصب پمپ مطابق با استانداردهای NEMA.
- دیفیوزرها و پروانه های فولادی ضد زنگ با راندمان بالا.

3LSP01

LSP - پمپ های شناور از جنس استنلس استیل

3 اینچ / 50 هرتز / RPM 2850

Total Head (m)

PERFORMANCE CURVE

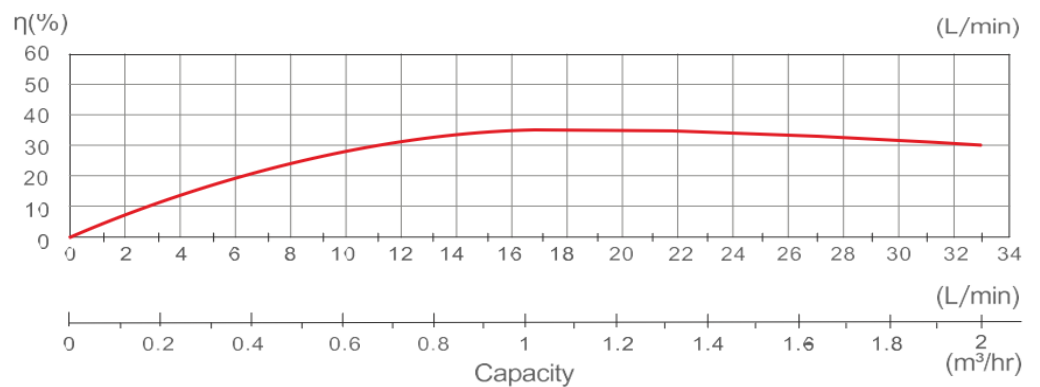
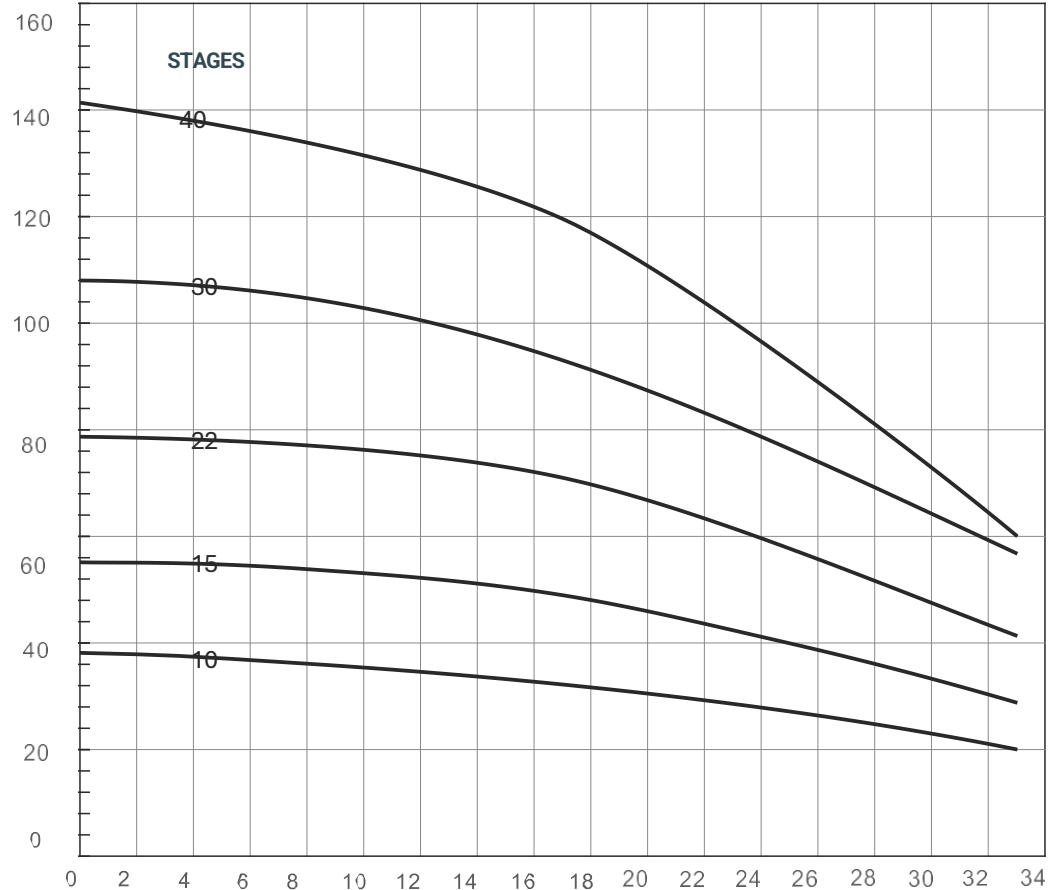

3LSP01

| نوع | ابعاد (میلی متر) | | | | وزن (کیلوگرم) | موتور | | سر | m ³ /hr | | | | | |
|-----------|------------------|----|----|-----|---------------|-------|------|-----|--------------------|-------|-----|-----|-----|----|
| | | | | | | | | | 0 | 0.5 | 1 | 1.5 | 1.8 | 2 |
| | A | B | C | D | | KW | HP | | M | L/min | | | | |
| | | | | | | | | 0 | 8 | 17 | 25 | 30 | 33 | |
| 3LSP01-10 | 1 1/4" | 65 | 76 | 336 | 2.06 | 0.25 | 0.33 | 33 | 38 | 36 | 33 | 28 | 23 | 20 |
| 3LSP01-15 | | | | 441 | 2.84 | 0.37 | 0.50 | 50 | 55 | 54 | 50 | 40 | 34 | 29 |
| 3LSP01-22 | | | | 588 | 3.93 | 0.55 | 0.75 | 72 | 79 | 78 | 72 | 58 | 50 | 42 |
| 3LSP01-30 | | | | 756 | 5.18 | 0.75 | 1.00 | 93 | 108 | 105 | 93 | 76 | 64 | 57 |
| 3LSP01-40 | | | | 966 | 6.74 | 1.10 | 1.50 | 120 | 144 | 132 | 120 | 91 | 76 | 60 |

3LSP02

LSP - پمپ های شناور از جنس استنلس استیل

3 اینچ / 50 هرتز / RPM 2850



Total Head (m)

PERFORMANCE CURVE

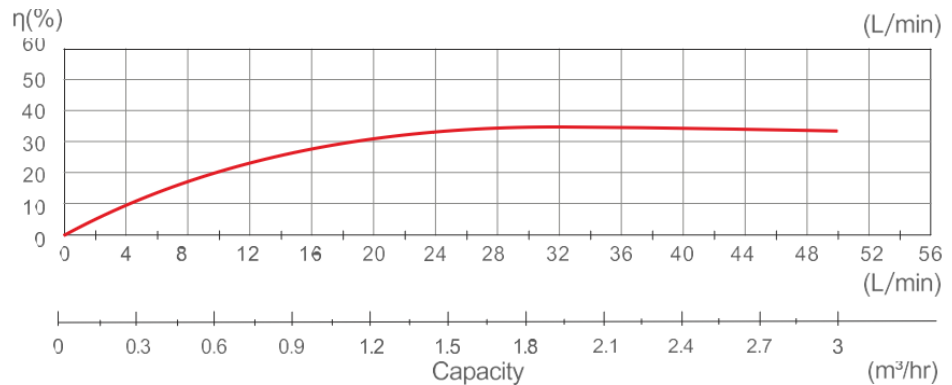
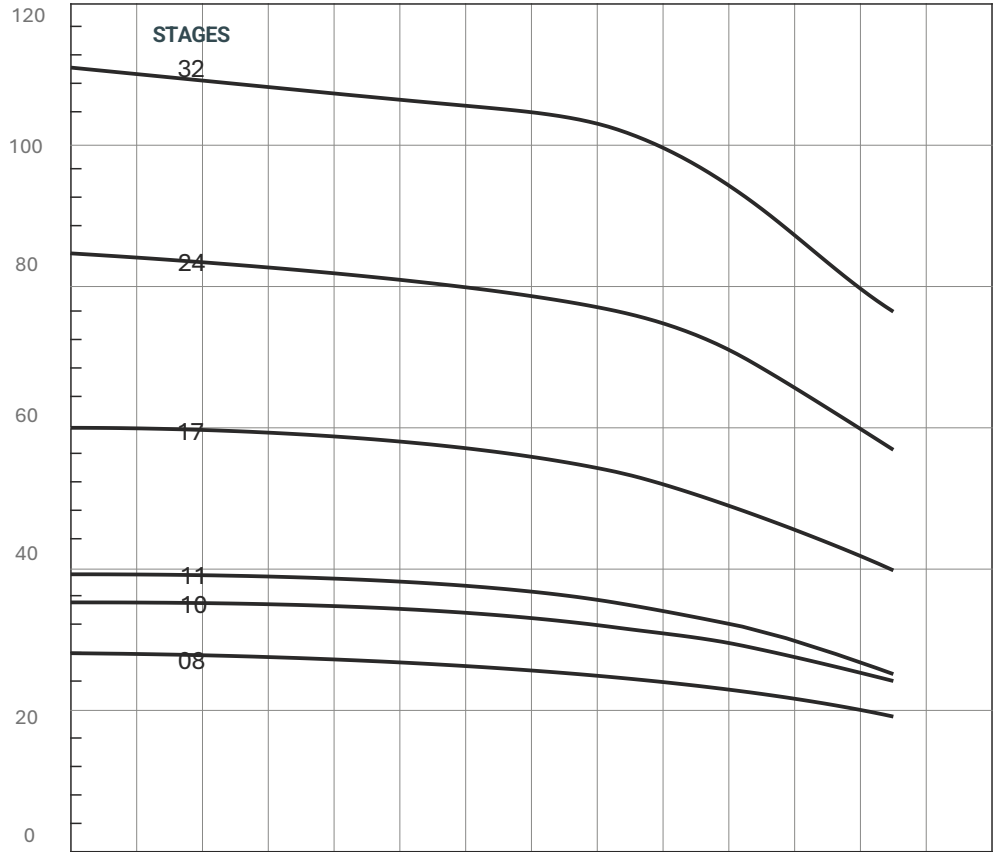

3LSP02

| TYPE | DIMENSIONS(mm) | | | | WEIGHT kg | MOTOR | | HEAD M | m ³ /hr | | | | | |
|-----------|----------------|----|----|-----|--------------|-------|------|-----------|--------------------|-----|-----|-----|-----|----|
| | A | B | C | D | | KW | HP | | 0 | 1 | 15 | 2 | 2.5 | 3 |
| | | | | | | | | | L/min | | | | | |
| | | | | | | | | | 0 | 17 | 25 | 33 | 41 | 50 |
| 3LSP02-08 | 1 1/4" | 65 | 76 | 294 | 1.91 | 0.25 | 0.33 | 26 | 29 | 28 | 27 | 26 | 23 | 19 |
| 3LSP02-10 | | | | 336 | 2.27 | 0.37 | 0.50 | 33 | 36 | 35 | 34 | 33 | 29 | 24 |
| 3LSP02-11 | | | | 357 | 2.44 | 0.37 | 0.50 | 35 | 39 | 37 | 36 | 35 | 32 | 26 |
| 3LSP02-17 | | | | 483 | 3.50 | 0.55 | 0.75 | 54 | 60 | 57 | 56 | 54 | 49 | 40 |
| 3LSP02-24 | | | | 630 | 4.72 | 0.75 | 1.00 | 77 | 84 | 81 | 79 | 76 | 69 | 57 |
| 3LSP02-32 | | | | 798 | 6.13 | 1.10 | 1.50 | 102 | 112 | 108 | 105 | 102 | 92 | 76 |

4LSP01

LSP - پمپ های شناور از جنس استنلس استیل

4 اینچ / 50 هرتز / RPM 2850

Total Head (m)

PERFORMANCE CURVE

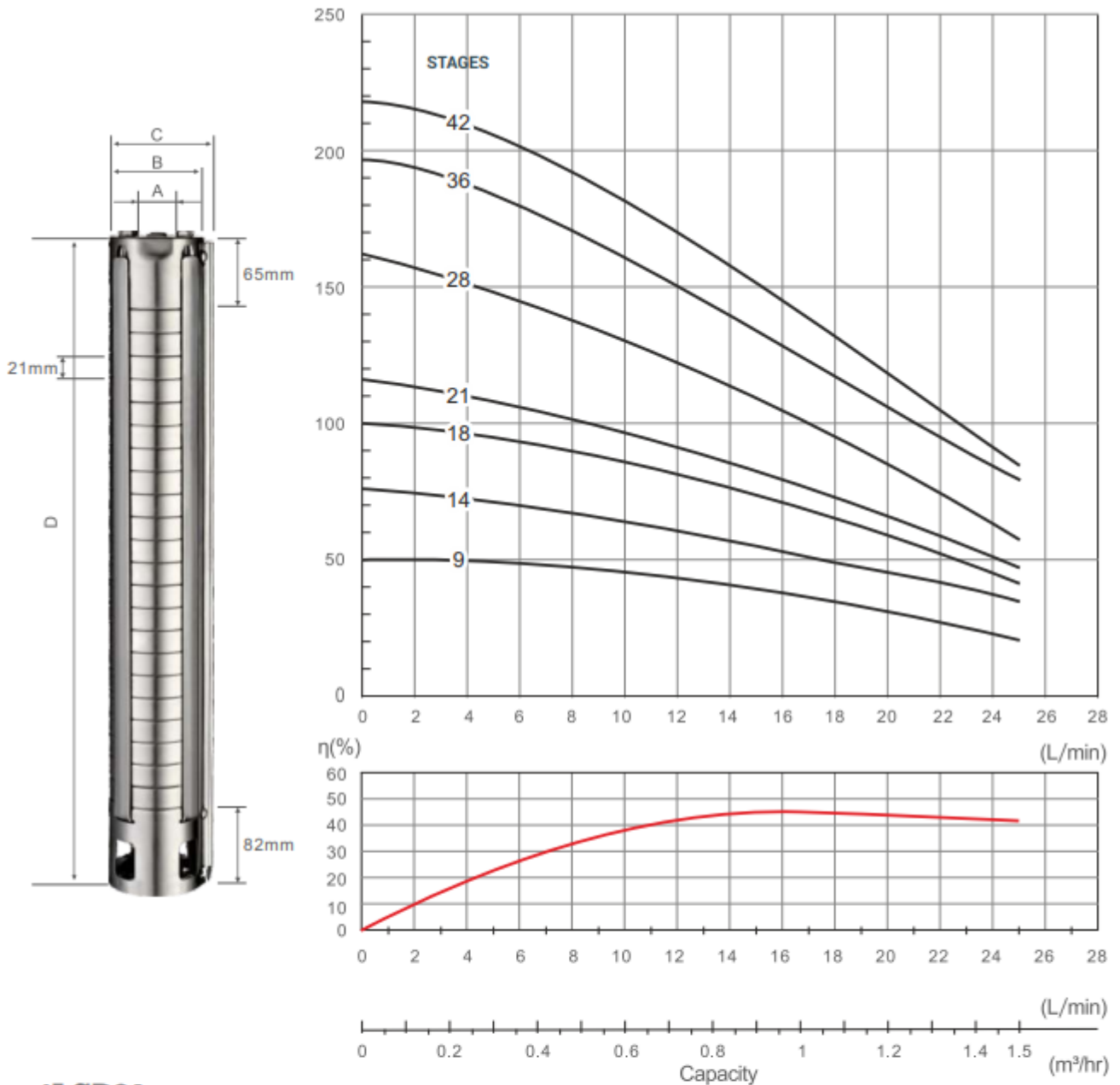

4LSP01

| TYPE | DIMENSIONS(mm) | | | | WEIGHT kg | MOTOR | | HEAD | m³/hr | | | | | |
|-----------|----------------|------|----|------|--------------|-------|------|------|-------|-----|-----|-----|-----|-----|
| | | | | | | | | | L/min | | | | | |
| | A | B | C | D | | KW | HP | M | 0 | 0,3 | 0,6 | 1,0 | 1,2 | 1,5 |
| | | | | | | | | | 0 | 5 | 10 | 17 | 20 | 25 |
| 4LSP01-09 | 1 1/4" | 86.7 | 96 | 337 | 3.10 | 0.37 | 0.50 | 34 | 52 | 49 | 45 | 34 | 31 | 20 |
| 4LSP01-14 | | | | 442 | 4.00 | 0.37 | 0.50 | 50 | 77 | 73 | 66 | 50 | 46 | 35 |
| 4LSP01-18 | | | | 526 | 4.70 | 0.55 | 0.75 | 67 | 100 | 94 | 86 | 67 | 58 | 41 |
| 4LSP01-21 | | | | 589 | 5.20 | 0.55 | 0.75 | 76 | 116 | 108 | 98 | 76 | 64 | 48 |
| 4LSP01-28 | | | | 736 | 6.60 | 0.75 | 1.00 | 102 | 160 | 150 | 132 | 102 | 83 | 61 |
| 4LSP01-36 | | | | 904 | 8.60 | 1.10 | 1.50 | 117 | 197 | 185 | 168 | 117 | 112 | 81 |
| 4LSP01-42 | | | | 1030 | 9.80 | 1.10 | 1.50 | 134 | 216 | 205 | 183 | 134 | 121 | 85 |

4LSP02

LSP - پمپ های شناور از جنس استنلس استیل

4 اینچ / 50 هرتز / RPM 2850

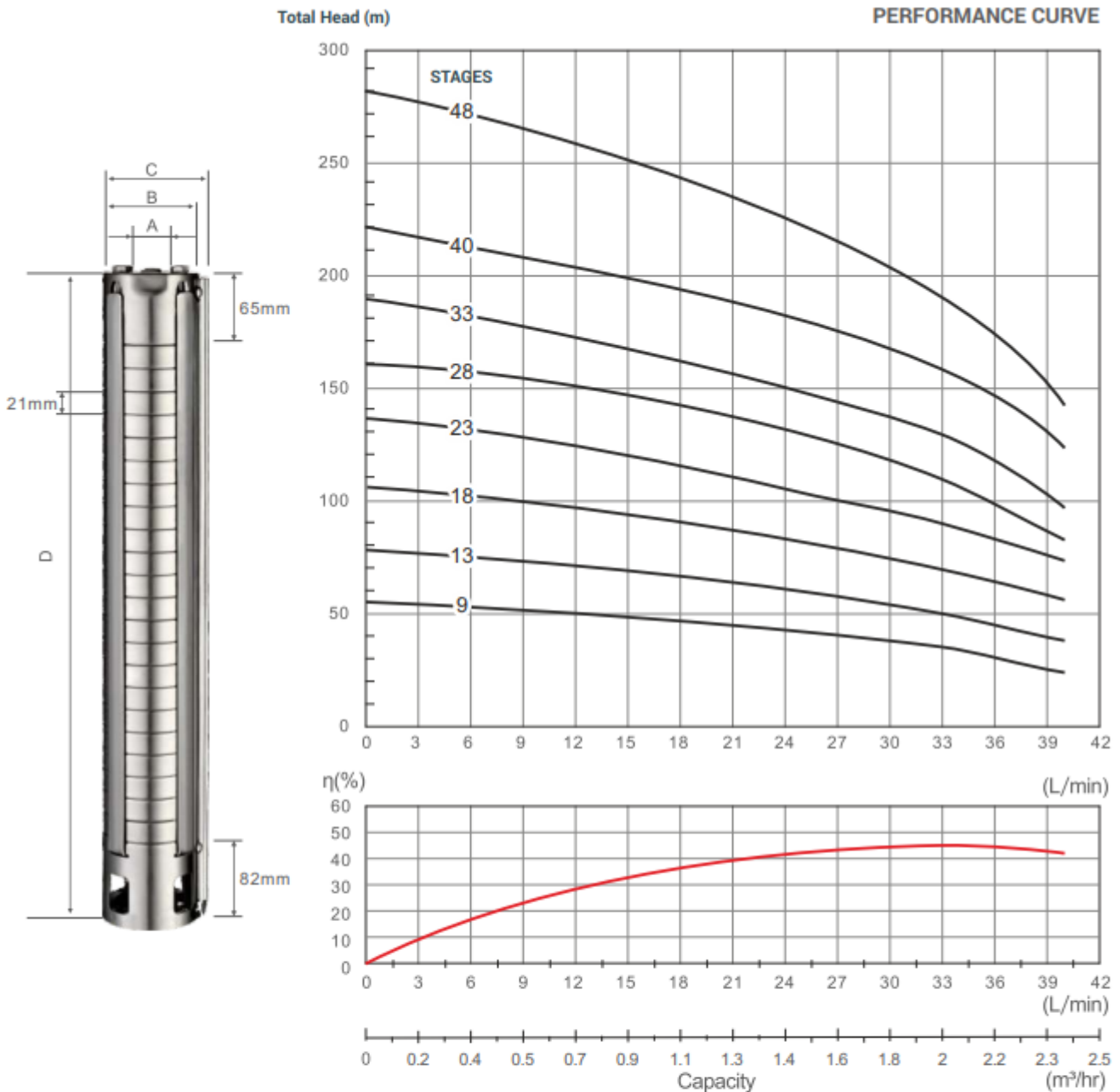

4LSP02

| TYPE | DIMENSIONS(mm) | | | | WEIGHT kg | MOTOR | | HEAD M | Capacity | | | | | |
|-----------|----------------|------|----|------|--------------|-------|------|-----------|--------------------|-----|-----|-----|-----|-----|
| | A | B | C | D | | KW | HP | | m ³ /hr | | | | | |
| | | | | | | | | | 0 | 0.9 | 1.2 | 1.5 | 2.0 | 2.4 |
| | | | | | | | | | L/min | | | | | |
| | | | | | | | | | 0 | 15 | 20 | 25 | 33 | 40 |
| 4LSP01-09 | 1 1/4" | 86.7 | 96 | 337 | 3.24 | 0.37 | 0.50 | 36 | 54 | 48 | 44 | 41 | 36 | 23 |
| 4LSP01-13 | | | | 420 | 4.32 | 0.55 | 0.75 | 52 | 79 | 69 | 64 | 60 | 52 | 39 |
| 4LSP01-18 | | | | 526 | 5.67 | 0.75 | 1.00 | 72 | 107 | 93 | 87 | 80 | 72 | 55 |
| 4LSP01-23 | | | | 631 | 7.02 | 1.10 | 1.50 | 92 | 135 | 120 | 111 | 103 | 92 | 73 |
| 4LSP01-28 | | | | 736 | 8.37 | 1.50 | 2.00 | 112 | 160 | 150 | 139 | 129 | 112 | 81 |
| 4LSP01-33 | | | | 841 | 9.72 | 1.50 | 2.00 | 132 | 188 | 169 | 161 | 149 | 132 | 97 |
| 4LSP01-40 | | | | 988 | 11.60 | 2.20 | 3.00 | 160 | 227 | 202 | 187 | 172 | 160 | 122 |
| 4LSP01-48 | | | | 1156 | 13.77 | 2.20 | 3.00 | 190 | 282 | 254 | 235 | 215 | 192 | 142 |

4LSP03

LSP - پمپ های شناور از جنس استنلس استیل

4 اینچ / 50 هرتز / RPM 2850

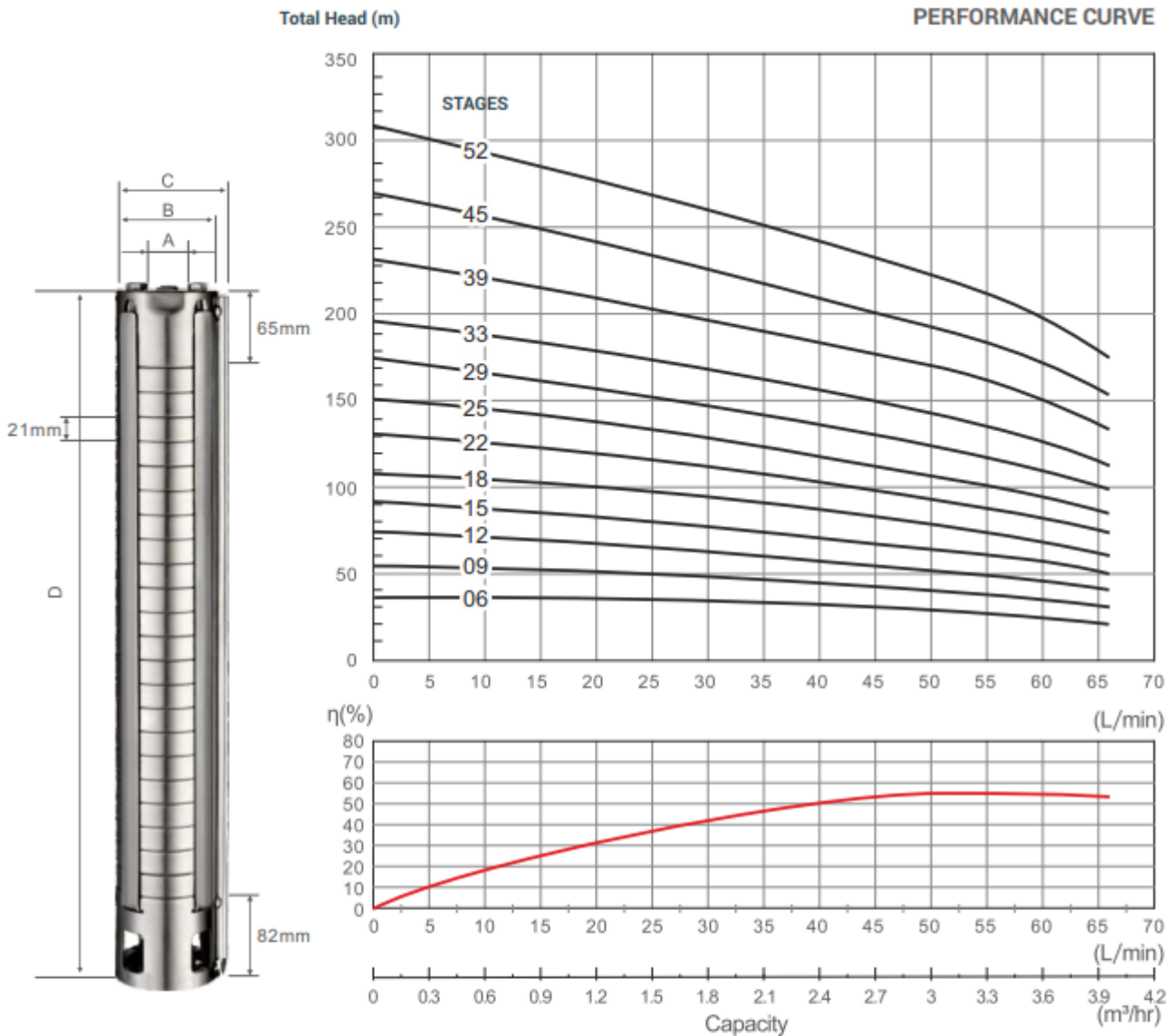

4LSP03

| TYPE | DIMENSIONS(mm) | | | | WEIGHT kg | MOTOR | | HEAD M | m ³ /hr | | | | | |
|-----------|----------------|------|----|------|--------------|-------|------|-----------|--------------------|-----|-----|-----|-----|-----|
| | A | B | C | D | | KW | HP | | 0 | 2 | 2.5 | 3 | 3.5 | 4 |
| | | | | | | | | | L/min | | | | | |
| 0 | 33 | 41 | 50 | 58 | 66 | | | | | | | | | |
| 4LSP03-06 | 1 1/4" | 86.7 | 96 | 274 | 2.40 | 0.37 | 0.50 | 26 | 36 | 29 | 27 | 26 | 24 | 20 |
| 4LSP03-09 | | | | 337 | 3.03 | 0.55 | 0.75 | 39 | 54 | 43 | 41 | 39 | 36 | 30 |
| 4LSP03-12 | | | | 400 | 3.66 | 0.75 | 1.00 | 52 | 72 | 58 | 55 | 52 | 48 | 41 |
| 4LSP03-15 | | | | 463 | 4.29 | 1.10 | 1.50 | 65 | 90 | 72 | 68 | 65 | 60 | 51 |
| 4LSP03-18 | | | | 526 | 4.89 | 1.10 | 1.50 | 78 | 108 | 87 | 85 | 78 | 72 | 61 |
| 4LSP03-22 | | | | 610 | 5.52 | 1.50 | 2.00 | 95 | 132 | 106 | 101 | 95 | 88 | 75 |
| 4LSP03-25 | | | | 673 | 6.36 | 1.50 | 2.00 | 108 | 150 | 121 | 114 | 108 | 100 | 85 |
| 4LSP03-29 | | | | 757 | 7.20 | 2.20 | 3.00 | 125 | 174 | 140 | 133 | 125 | 116 | 99 |
| 4LSP03-33 | | | | 841 | 8.04 | 2.20 | 3.00 | 143 | 198 | 159 | 151 | 143 | 132 | 112 |
| 4LSP03-39 | | | | 967 | 9.30 | 3.00 | 4.00 | 169 | 234 | 188 | 178 | 169 | 156 | 133 |
| 4LSP03-45 | | | | 1093 | 10.56 | 3.00 | 4.00 | 195 | 270 | 217 | 206 | 195 | 180 | 153 |
| 4LSP03-52 | | | | 1240 | 12.03 | 4.00 | 5.50 | 225 | 312 | 251 | 238 | 225 | 208 | 177 |

4LSP05

LSP - پمپ های شناور از جنس استنلس استیل

4 اینچ / 50 هرتز / RPM 2850

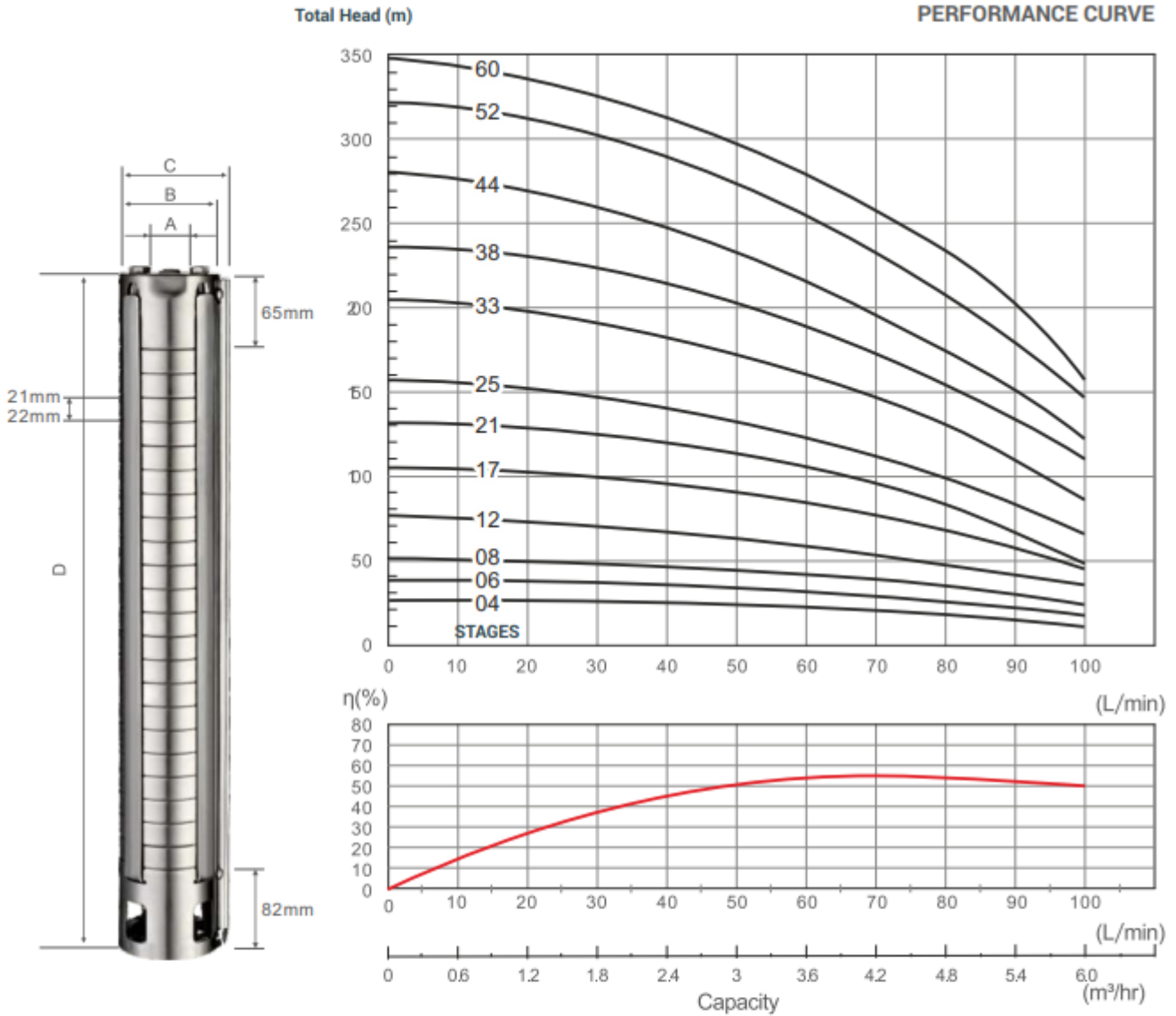

4LSP05

| TYPE | DIMENSIONS(mm) | | | | WEIGHT kg | MOTOR | | HEAD M | Capacity | | | | | |
|-----------|----------------|------|----|------|--------------|-------|------|-----------|----------|-----|-----|-----|-----|-----|
| | A | B | C | D | | KW | HP | | m³/hr | | | | | |
| | | | | | | | | | 0 | 3 | 3.6 | 4.2 | 5 | 6 |
| 4LSP05-04 | 1 1/2" 2" | 86.7 | 96 | 232 | 2.18 | 0.37 | 0.50 | 16 | 25 | 20 | 19 | 17 | 16 | 10 |
| 4LSP05-06 | | | | 274 | 2.74 | 0.55 | 0.75 | 24 | 38 | 31 | 29 | 27 | 24 | 18 |
| 4LSP05-08 | | | | 316 | 3.30 | 0.75 | 1.00 | 32 | 51 | 42 | 39 | 37 | 32 | 24 |
| 4LSP05-12 | | | | 400 | 4.42 | 1.10 | 1.50 | 48 | 76 | 61 | 58 | 53 | 48 | 34 |
| 4LSP05-17 | | | | 505 | 5.82 | 1.50 | 2.00 | 68 | 105 | 82 | 79 | 74 | 66 | 46 |
| 4LSP05-21 | | | | 589 | 6.94 | 2.20 | 3.00 | 84 | 131 | 103 | 99 | 93 | 84 | 58 |
| 4LSP05-25 | | | | 673 | 8.06 | 2.20 | 3.00 | 100 | 156 | 125 | 118 | 110 | 100 | 66 |
| 4LSP05-33 | | | | 841 | 10.30 | 3.00 | 4.00 | 132 | 205 | 166 | 156 | 147 | 132 | 86 |
| 4LSP05-38 | | | | 946 | 11.70 | 4.00 | 5.50 | 152 | 237 | 195 | 184 | 173 | 152 | 110 |
| 4LSP05-44 | | | | 1072 | 13.38 | 4.00 | 5.50 | 176 | 281 | 221 | 210 | 195 | 176 | 121 |
| 4LSP05-52 | | | | 1240 | 15.62 | 5.50 | 7.50 | 208 | 321 | 261 | 247 | 233 | 209 | 147 |
| 4LSP05-60 | | | | 1408 | 17.86 | 5.50 | 7.50 | 240 | 349 | 294 | 276 | 256 | 240 | 155 |

4LSP06

LSP - پمپ های شناور از جنس استنلس استیل

4 اینچ / 50 هرتز / RPM 2850

Total Head (m)

PERFORMANCE CURVE

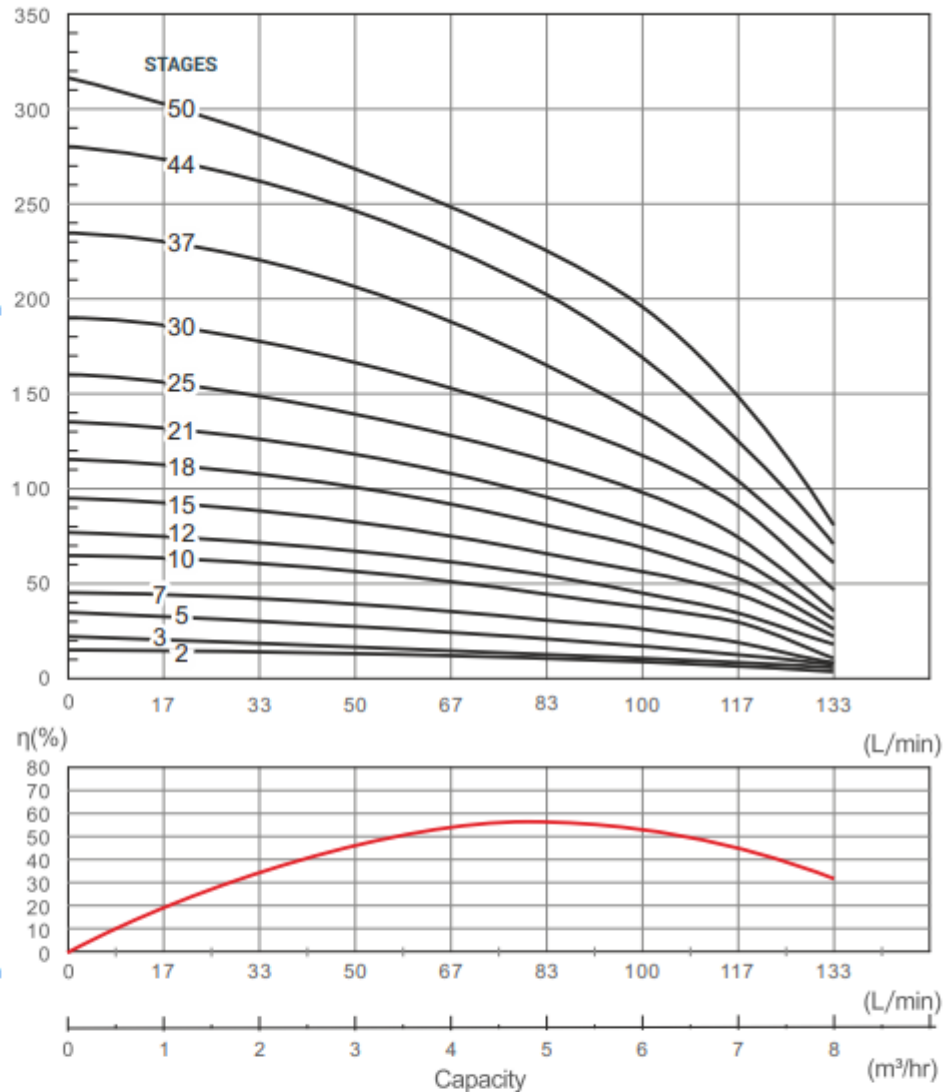
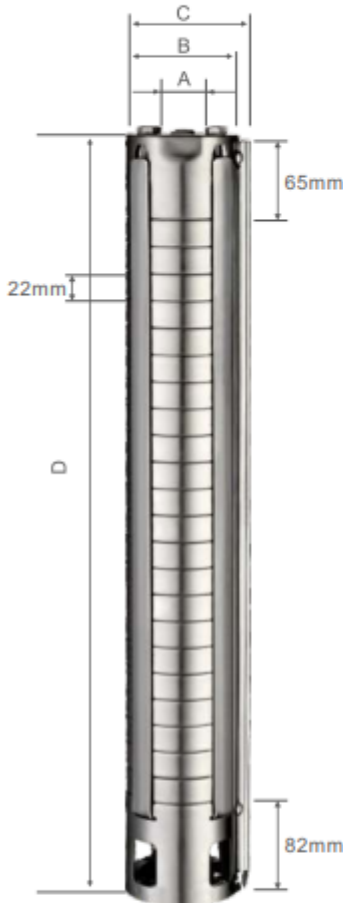

4LSP06

| TYPE | DIMENSIONS(mm) | | | | WEIGHT kg | MOTOR | | HEAD M | Capacity | | | | | |
|-----------|----------------|------|----|-----|--------------|-------|------|-----------|----------|-----|-----|-----|-----|----|
| | A | B | C | D | | KW | HP | | m³/hr | | | | | |
| | | | | | | | | | 0 | 4 | 5 | 6 | 7 | 8 |
| 4LSP06-2 | 1.5" 2" | 86.7 | 96 | 402 | 1.85 | 0.25 | 0.33 | 8 | 13 | 10 | 9 | 8 | 6 | 3 |
| 4LSP06-3 | | | | 403 | 2.15 | 0.37 | 0.50 | 12 | 19 | 15 | 14 | 12 | 9 | 5 |
| 4LSP06-5 | | | | 405 | 2.75 | 0.55 | 0.75 | 19 | 32 | 25 | 23 | 19 | 15 | 8 |
| 4LSP06-7 | | | | 407 | 3.35 | 0.75 | 1.00 | 27 | 45 | 34 | 32 | 27 | 21 | 11 |
| 4LSP06-10 | | | | 410 | 4.25 | 1.10 | 1.50 | 39 | 64 | 49 | 45 | 39 | 30 | 16 |
| 4LSP06-12 | | | | 412 | 4.85 | 1.50 | 2.00 | 47 | 76 | 59 | 54 | 47 | 36 | 19 |
| 4LSP06-15 | | | | 415 | 5.75 | 2.20 | 3.00 | 58 | 95 | 74 | 68 | 58 | 45 | 24 |
| 4LSP06-18 | | | | 418 | 6.65 | 2.20 | 3.00 | 70 | 115 | 88 | 81 | 70 | 54 | 29 |
| 4LSP06-21 | | | | 421 | 7.55 | 3.00 | 4.00 | 81 | 134 | 103 | 95 | 81 | 63 | 33 |
| 4LSP06-25 | | | | 425 | 8.75 | 3.00 | 4.00 | 97 | 159 | 123 | 113 | 97 | 75 | 40 |
| 4LSP06-30 | | | | 430 | 10.25 | 4.00 | 5.50 | 116 | 191 | 147 | 135 | 116 | 90 | 48 |
| 4LSP06-37 | | | | 437 | 12.35 | 4.00 | 5.50 | 144 | 235 | 181 | 167 | 144 | 111 | 59 |
| 4LSP06-44 | | | | 444 | 14.45 | 5.50 | 7.50 | 171 | 280 | 219 | 202 | 171 | 126 | 70 |
| 4LSP06-50 | | | | 450 | 16.25 | 5.50 | 7.50 | 194 | 318 | 245 | 225 | 194 | 150 | 80 |

4LSP08

LSP - پمپ های شناور از جنس استنلس استیل

4 اینچ / 50 هرتز / RPM 2850

Total Head (m)

PERFORMANCE CURVE

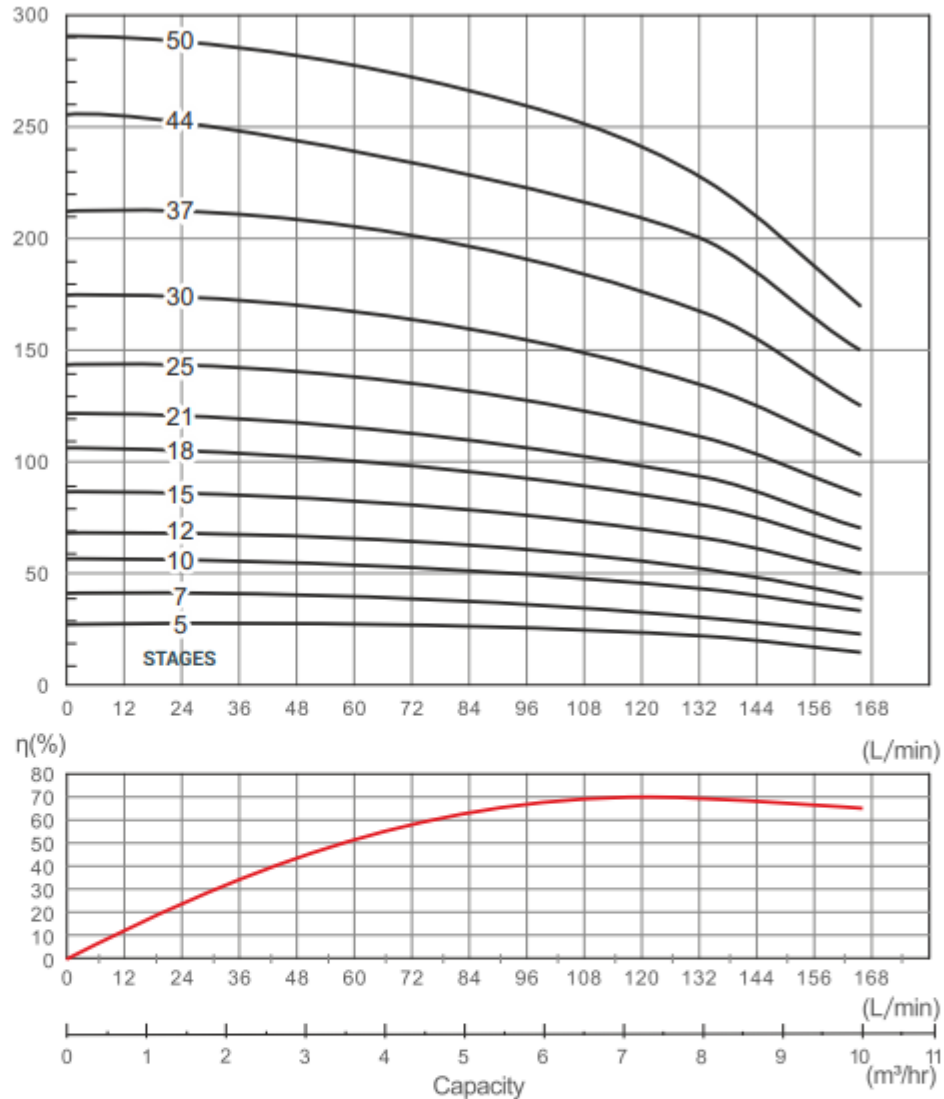
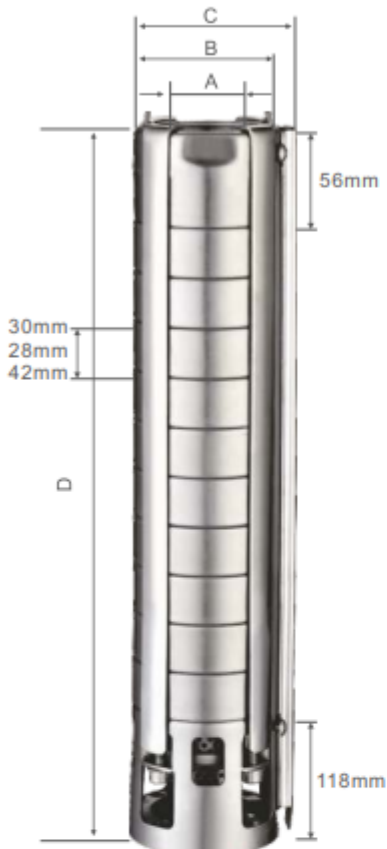

4LSP08

| TYPE | DIMENSIONS(mm) | | | | WEIGHT kg | MOTOR | | HEAD M | m ³ /hr | | | | | |
|-----------|----------------|------|----|------|--------------|-------|-------|-----------|--------------------|-----|-----|-----|-----|-----|
| | A | B | C | D | | KW | HP | | 0 | 2 | 3 | 5 | 8 | 10 |
| | | | | | | | | | L/min | | | | | |
| 0 | 33 | 50 | 83 | 133 | 166 | | | | | | | | | |
| 4LSP08-05 | 2" | 87.3 | 96 | 289 | 3.08 | 0.75 | 1.00 | 23 | 29 | 28 | 27 | 25 | 23 | 17 |
| 4LSP08-07 | | | | 349 | 3.60 | 1.10 | 1.50 | 32 | 41 | 40 | 38 | 35 | 32 | 24 |
| 4LSP08-10 | | | | 439 | 5.10 | 1.50 | 2.00 | 45 | 58 | 56 | 55 | 51 | 45 | 34 |
| 4LSP08-12 | | | | 499 | 6.10 | 2.20 | 3.00 | 54 | 70 | 68 | 66 | 61 | 54 | 41 |
| 4LSP08-15 | | | | 589 | 7.50 | 2.20 | 3.00 | 68 | 87 | 85 | 83 | 76 | 68 | 51 |
| 4LSP08-18 | | | | 679 | 9.00 | 3.00 | 4.00 | 82 | 105 | 102 | 99 | 92 | 82 | 61 |
| 4LSP08-21 | | | | 769 | 10.50 | 4.00 | 5.50 | 95 | 122 | 119 | 116 | 107 | 95 | 72 |
| 4LSP08-25 | | | | 889 | 12.50 | 4.00 | 5.50 | 113 | 145 | 141 | 138 | 127 | 113 | 86 |
| 4LSP08-30 | | | | 1039 | 15.00 | 5.50 | 7.50 | 136 | 174 | 170 | 166 | 153 | 136 | 103 |
| 4LSP08-37 | | | | 1249 | 17.50 | 5.50 | 7.50 | 168 | 215 | 209 | 204 | 188 | 168 | 127 |
| 4LSP08-44 | | | | 1459 | 21.38 | 7.50 | 10.00 | 199 | 255 | 249 | 243 | 224 | 199 | 151 |
| 4LSP08-50 | | | | 1639 | 24.29 | 7.50 | 10.00 | 227 | 290 | 283 | 276 | 255 | 227 | 171 |

4LSP14

LSP - پمپ های شناور از جنس استنلس استیل

4 اینچ / 50 هرتز / RPM 2850

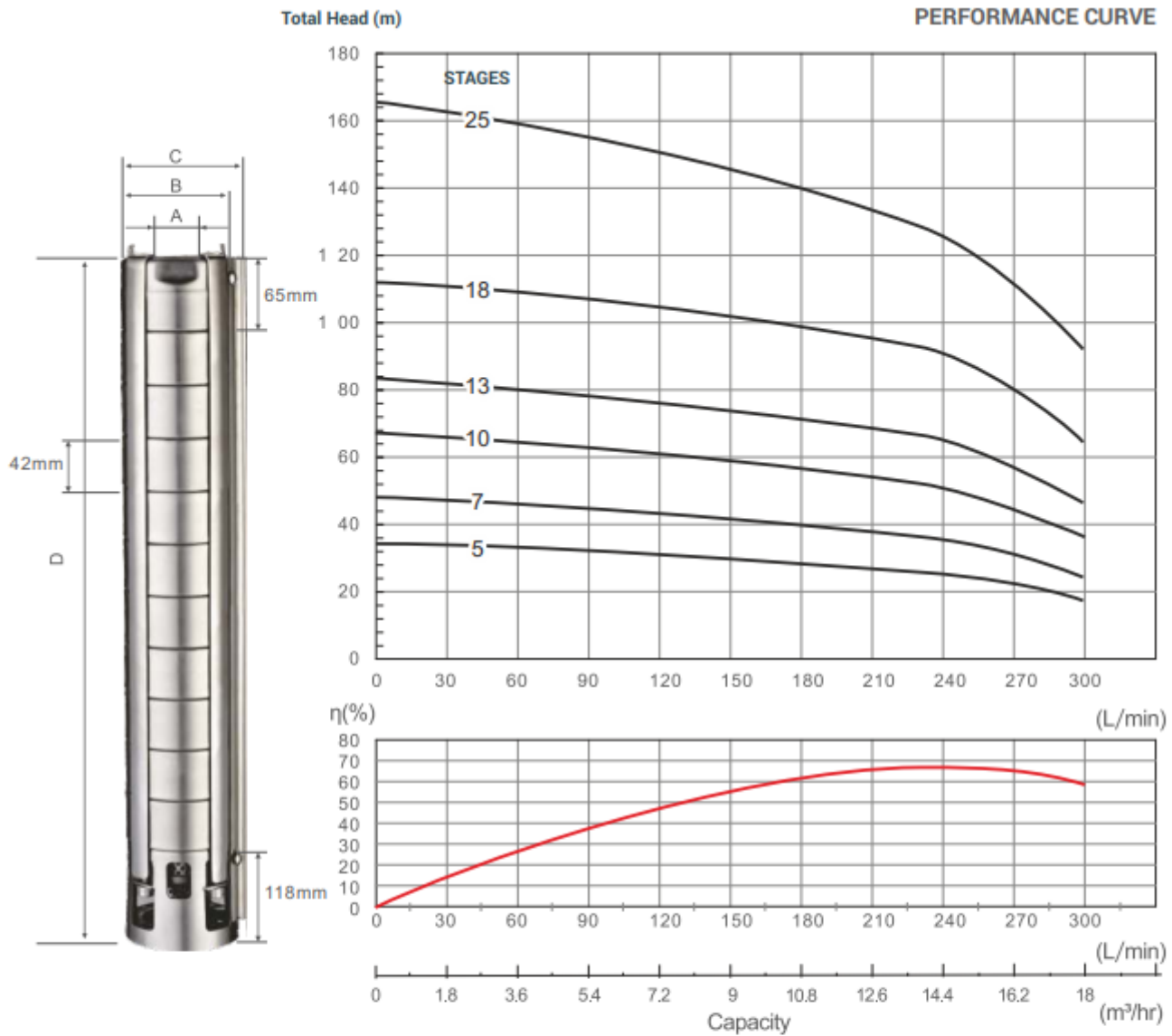

4LSP14

| TYPE | DIMENSIONS(mm) | | | | WEIGHT kg | MOTOR | | HEAD M | m³/hr | | | | | | |
|-----------|----------------|------|----|------|--------------|-------|-------|-----------|-------|-----|-----|-----|-----|-----|----|
| | A | B | C | D | | KW | HP | | L/min | | | | | | |
| | | | | | | | | 0 | 8 | 10 | 12 | 14 | 15 | 18 | |
| | | | | | | | | 0 | 133 | 167 | 200 | 233 | 250 | 300 | |
| 4LSP14-05 | 2" | 87.3 | 96 | 349 | 3.56 | 1.50 | 2.00 | 26 | 35 | 29 | 28 | 27 | 26 | 23 | 16 |
| 4LSP14-07 | | | | 433 | 4.46 | 2.20 | 3.00 | 36 | 48 | 39 | 37 | 38 | 36 | 33 | 23 |
| 4LSP14-10 | | | | 559 | 5.81 | 3.00 | 4.00 | 52 | 69 | 55 | 54 | 55 | 52 | 47 | 36 |
| 4LSP14-13 | | | | 685 | 7.16 | 4.00 | 5.50 | 67 | 90 | 72 | 70 | 72 | 67 | 62 | 46 |
| 4LSP14-18 | | | | 895 | 9.41 | 5.50 | 7.50 | 93 | 125 | 100 | 97 | 99 | 93 | 85 | 64 |
| 4LSP14-25 | | | | 1189 | 12.56 | 7.50 | 10.00 | 129 | 173 | 138 | 134 | 138 | 129 | 119 | 90 |

5LSP10

LSP - پمپ های شناور از جنس استنلس استیل

5 اینچ / 50 هرتز / RPM 2850

Total Head (m)

PERFORMANCE CURVE

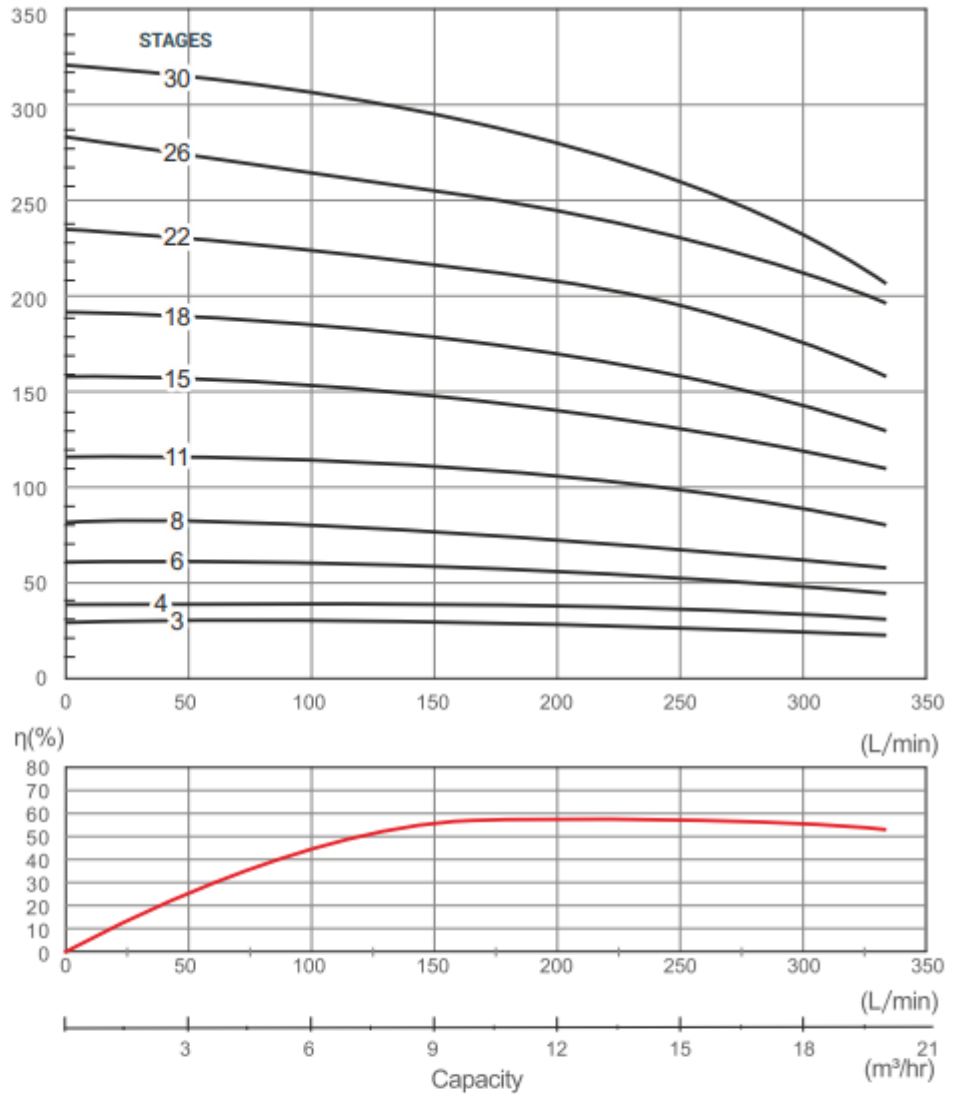
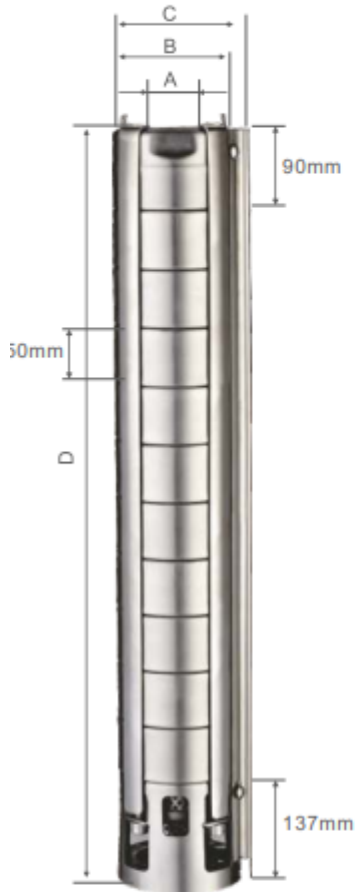

5LSP10

| TYPE | DIMENSIONS(mm) | | | | WEIGHT kg | MOTOR | | HEAD M | m ³ /hr | | | | | |
|-----------|----------------|-----|-----|------|--------------|-------|-------|-----------|--------------------|-----|-----|-----|-----|-----|
| | A | B | C | D | | KW | HP | | 0 | 5 | 8 | 10 | 15 | 20 |
| | | | | | | | | | L/min | | | | | |
| 0 | 83 | 133 | 167 | 250 | 333 | | | | | | | | | |
| 5LSP10-03 | 2" | 114 | 125 | 381 | 8.50 | 1.50 | 2.00 | 29 | 32 | 31 | 30 | 29 | 26 | 22 |
| 5LSP10-04 | | | | 428 | 9.24 | 2.20 | 3.00 | 39 | 43 | 41 | 40 | 39 | 35 | 29 |
| 5LSP10-06 | | | | 522 | 10.72 | 3.00 | 4.00 | 59 | 65 | 62 | 60 | 59 | 53 | 44 |
| 5LSP10-08 | | | | 616 | 12.21 | 4.00 | 5.50 | 78 | 86 | 82 | 80 | 78 | 70 | 58 |
| 5LSP10-11 | | | | 757 | 14.44 | 5.50 | 7.50 | 107 | 118 | 113 | 110 | 107 | 96 | 80 |
| 5LSP10-15 | | | | 945 | 17.41 | 7.50 | 10.00 | 146 | 161 | 154 | 150 | 146 | 131 | 109 |
| 5LSP10-18 | | | | 1086 | 19.64 | 9.20 | 12.50 | 176 | 194 | 185 | 180 | 176 | 158 | 131 |
| 5LSP10-22 | | | | 1274 | 22.61 | 11.00 | 15.00 | 215 | 237 | 226 | 220 | 215 | 193 | 160 |
| 5LSP10-26 | | | | 1462 | 25.58 | 13.00 | 17.50 | 254 | 280 | 267 | 260 | 254 | 228 | 189 |
| 5LSP10-30 | | | | 1650 | 28.56 | 15.00 | 20.00 | 293 | 323 | 308 | 300 | 293 | 263 | 218 |

5LSP20

LSP - پمپ های شناور از جنس استنلس استیل

5 اینچ / 50 هرتز / RPM 2850

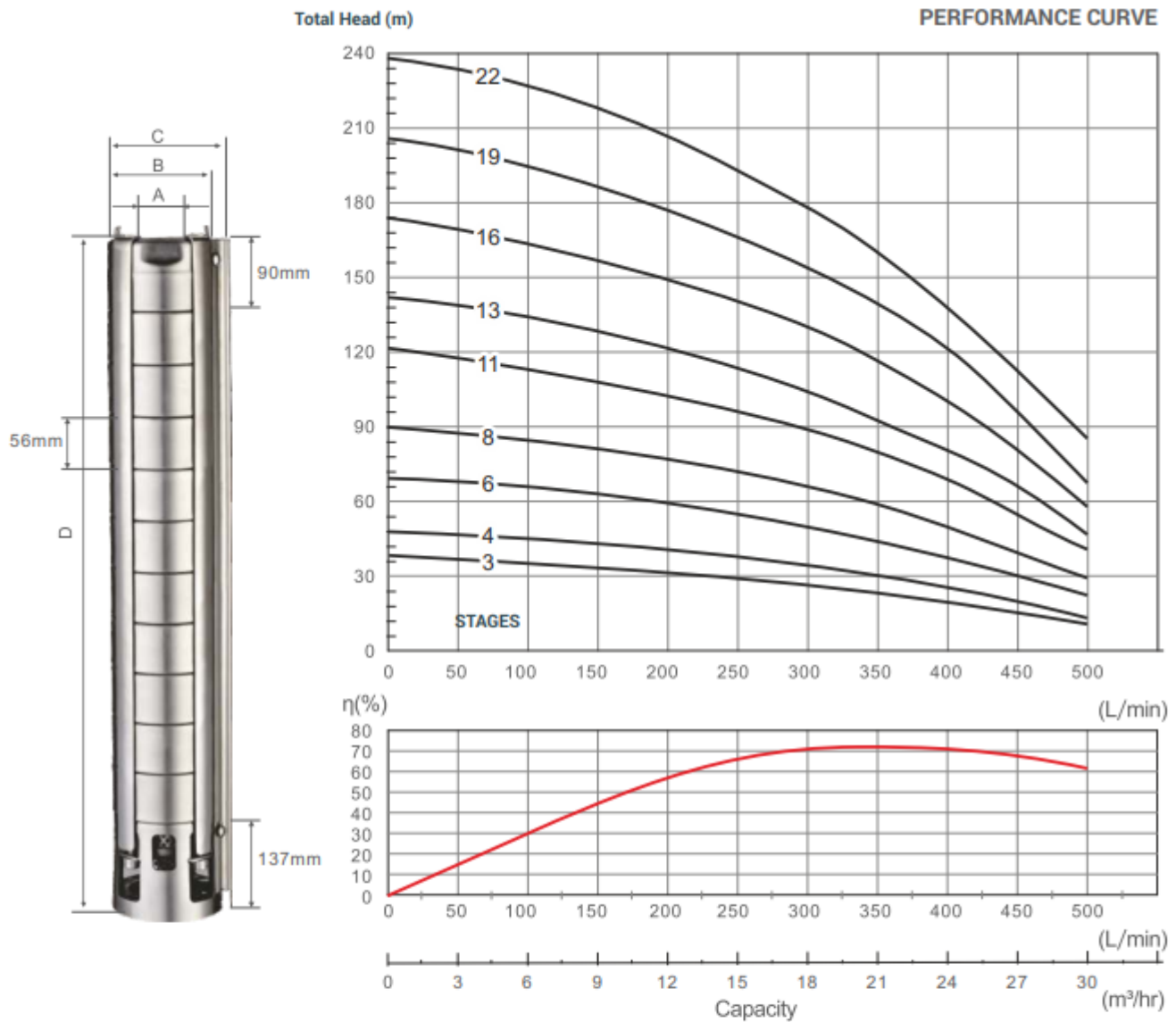

5LSP20

| TYPE | DIMENSIONS(mm) | | | | WEIGHT kg | MOTOR | | HEAD M | m ³ /hr | | | | | |
|-----------|----------------|-----|-----|------|--------------|-------|-------|-----------|--------------------|-----|-----|-----|-----|----|
| | A | B | C | D | | KW | HP | | L/min | | | | | |
| | | | | | | | | | 0 | 10 | 15 | 20 | 25 | 30 |
| 5LSP20-3 | 2.5" | 114 | 125 | 381 | 8.38 | 2.20 | 3.00 | 23 | 33 | 29 | 26 | 23 | 18 | 12 |
| 5LSP20-4 | | | | 428 | 9.09 | 3.00 | 4.00 | 31 | 44 | 38 | 35 | 31 | 25 | 16 |
| 5LSP20-6 | | | | 522 | 10.50 | 4.00 | 5.50 | 46 | 65 | 57 | 52 | 46 | 37 | 24 |
| 5LSP20-8 | | | | 616 | 11.91 | 5.50 | 7.50 | 61 | 87 | 76 | 69 | 61 | 49 | 32 |
| 5LSP20-11 | | | | 757 | 14.02 | 7.50 | 10.00 | 84 | 120 | 105 | 95 | 84 | 67 | 44 |
| 5LSP20-13 | | | | 851 | 15.43 | 9.20 | 12.50 | 99 | 141 | 124 | 112 | 99 | 80 | 52 |
| 5LSP20-16 | | | | 992 | 17.55 | 11.00 | 15.00 | 122 | 174 | 152 | 138 | 122 | 98 | 64 |
| 5LSP20-19 | | | | 1133 | 19.66 | 13.00 | 17.50 | 145 | 207 | 181 | 164 | 145 | 116 | 76 |
| 5LSP20-22 | | | | 1247 | 21.78 | 15.00 | 20.00 | 168 | 239 | 209 | 190 | 168 | 135 | 88 |

5LSP25

LSP - پمپ های شناور از جنس استنلس استیل

5 اینچ / 50 هرتز / RPM 2850

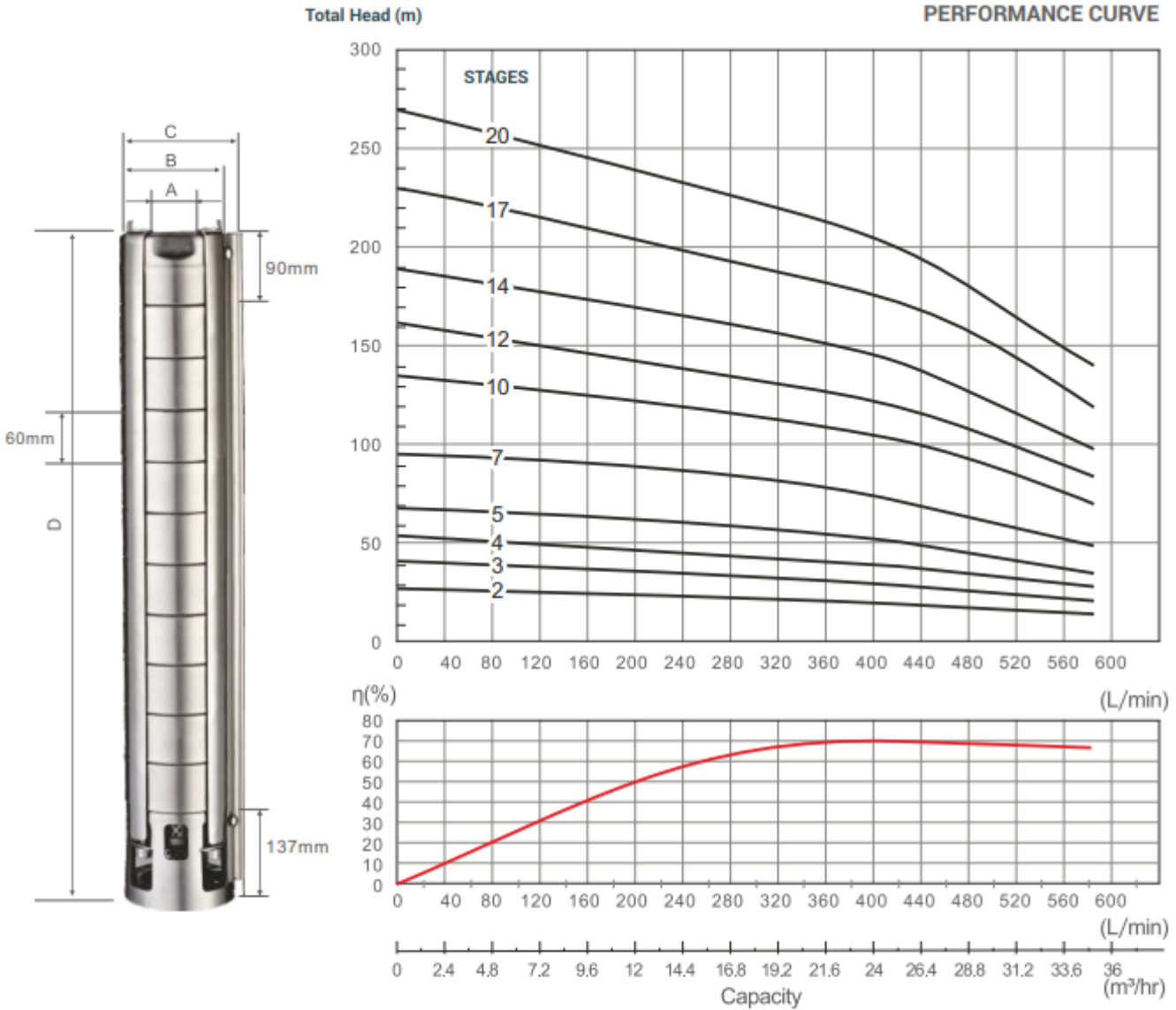

5LSP25

| TYPE | DIMENSIONS(mm) | | | | WEIGHT kg | MOTOR | | HEAD M | Capacity | | | | | |
|-----------|----------------|-----|-----|------|--------------|-------|-------|-----------|----------|-----|-----|-----|-----|-----|
| | A | B | C | D | | KW | HP | | m³/hr | | | | | |
| | | | | | | | | | 0 | 15 | 20 | 25 | 30 | 35 |
| 5LSP25-02 | 2.5" 3" | 114 | 125 | 334 | 7.79 | 1.50 | 2.00 | 21 | 27 | 23 | 22 | 21 | 17 | 14 |
| 5LSP25-03 | | | | 381 | 8.55 | 2.20 | 3.00 | 31 | 41 | 35 | 33 | 31 | 26 | 21 |
| 5LSP25-04 | | | | 428 | 9.31 | 3.00 | 4.00 | 41 | 54 | 46 | 44 | 41 | 34 | 28 |
| 5LSP25-05 | | | | 475 | 10.07 | 4.00 | 5.50 | 51 | 68 | 58 | 55 | 51 | 43 | 35 |
| 5LSP25-07 | | | | 569 | 11.59 | 5.50 | 7.50 | 72 | 95 | 81 | 77 | 72 | 60 | 49 |
| 5LSP25-10 | | | | 710 | 13.87 | 7.50 | 10.00 | 103 | 135 | 115 | 110 | 103 | 85 | 70 |
| 5LSP25-12 | | | | 804 | 15.39 | 9.20 | 12.50 | 123 | 162 | 138 | 132 | 123 | 102 | 84 |
| 5LSP25-14 | | | | 898 | 16.91 | 11.00 | 15.00 | 144 | 189 | 161 | 154 | 144 | 119 | 98 |
| 5LSP25-17 | | | | 1039 | 19.19 | 13.00 | 17.50 | 174 | 230 | 196 | 187 | 174 | 145 | 119 |
| 5LSP25-20 | | | | 1180 | 21.47 | 15.00 | 20.00 | 205 | 270 | 230 | 220 | 205 | 170 | 140 |

6LSP14

LSP - پمپ های شناور از جنس استنلس استیل

6 اینچ / 50 هرتز / RPM 2850

Total Head (m)

PERFORMANCE CURVE

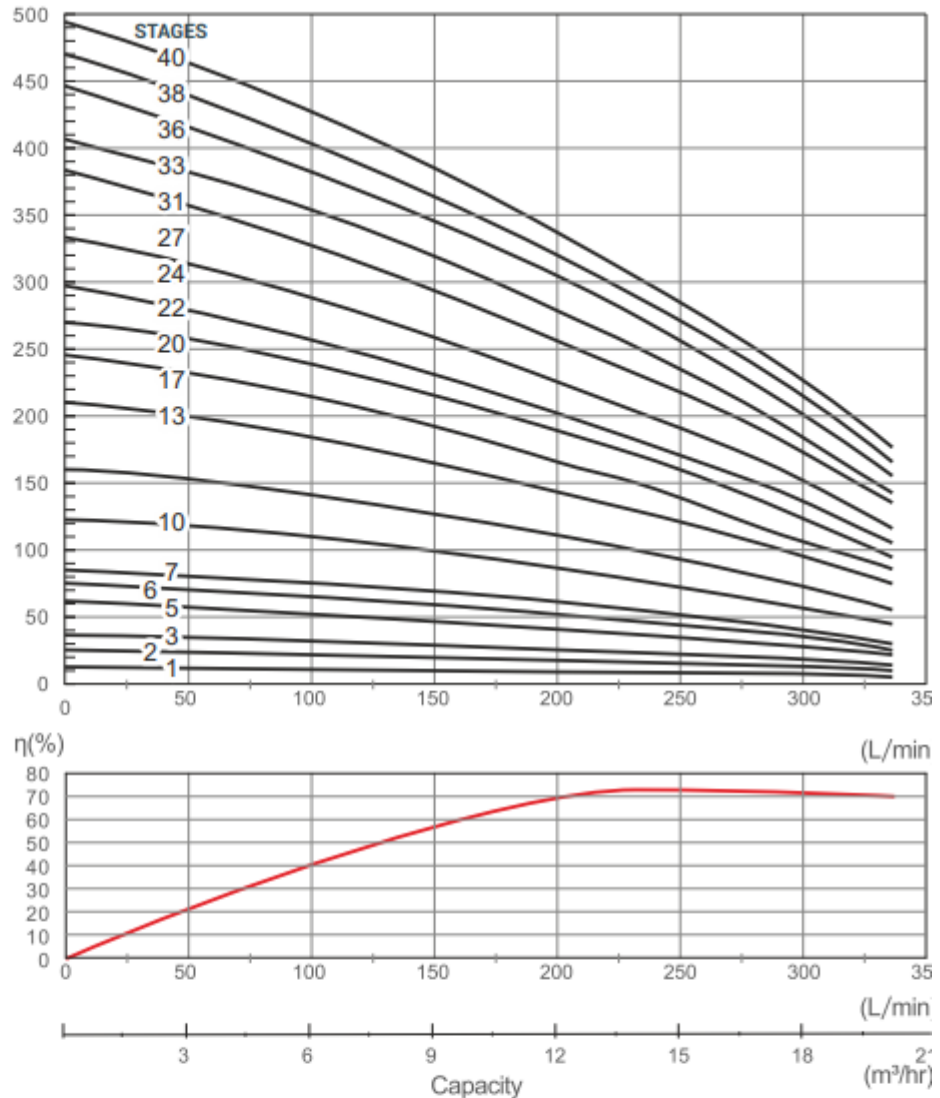

6LSP14

| TYPE | DIMENSIONS(mm) | | | | WEIGHT kg | MOTOR | | HEAD M | Capacity | | | | | |
|-----------|----------------|-------|-------|-------|--------------|-------|-------|-----------|----------|-----|-----|-----|-----|-----|
| | A | B | C | D | | KW | HP | | M³/hr | | | | | |
| | | | | | | | | | L/min | | | | | |
| | | | | | | | | | 0 | 10 | 12 | 14 | 17 | 20 |
| | | | | | | 0 | 167 | 200 | 233 | 283 | 333 | | | |
| 6LSP14-01 | 2.5" 3" | 121.3 | 133 | 309 | 3.72 | 0.37 | 0.50 | 8 | 12 | 9 | 8 | 8 | 6 | 4 |
| 6LSP14-02 | | | | 354 | 4.75 | 0.75 | 1.00 | 15 | 25 | 19 | 17 | 15 | 13 | 9 |
| 6LSP14-03 | | | | 399 | 5.79 | 1.10 | 1.50 | 23 | 37 | 28 | 25 | 23 | 19 | 13 |
| 6LSP14-05 | | | | 489 | 7.86 | 2.20 | 3.00 | 38 | 62 | 47 | 42 | 38 | 32 | 22 |
| 6LSP14-06 | | | | 534 | 8.89 | 2.20 | 3.00 | 46 | 74 | 56 | 50 | 46 | 38 | 26 |
| 6LSP14-07 | | | | 579 | 9.93 | 3.00 | 4.00 | 54 | 86 | 65 | 58 | 54 | 44 | 30 |
| 6LSP14-10 | | | | 714 | 13.03 | 4.00 | 5.50 | 77 | 123 | 93 | 83 | 77 | 63 | 43 |
| 6LSP14-13 | | | | 849 | 16.14 | 5.50 | 7.50 | 100 | 160 | 121 | 108 | 100 | 82 | 56 |
| 6LSP14-17 | | | | 1029 | 20.28 | 7.50 | 10.00 | 130 | 210 | 159 | 142 | 130 | 108 | 74 |
| 6LSP14-20 | | | | 1164 | 23.38 | 7.50 | 10.00 | 153 | 247 | 187 | 167 | 153 | 127 | 87 |
| 6LSP14-22 | | | | 1254 | 25.45 | 9.20 | 12.50 | 169 | 271 | 205 | 183 | 169 | 139 | 95 |
| 6LSP14-24 | | | | 1344 | 27.52 | 9.20 | 12.50 | 184 | 296 | 224 | 200 | 184 | 152 | 104 |
| 6LSP14-27 | | | | 1479 | 30.63 | 11.00 | 15.00 | 207 | 333 | 252 | 225 | 207 | 171 | 117 |
| 6LSP14-31 | | | | 1659 | 34.77 | 13.00 | 17.50 | 238 | 382 | 289 | 258 | 238 | 196 | 134 |
| 6LSP14-33 | | | | 1749 | 36.84 | 13.00 | 17.50 | 253 | 407 | 308 | 275 | 253 | 209 | 143 |
| 6LSP14-36 | | | | 1884 | 39.94 | 15.00 | 20.00 | 276 | 444 | 336 | 300 | 276 | 228 | 156 |
| 6LSP14-38 | 1974 | 42.01 | 15.00 | 20.00 | 291 | 469 | 355 | 317 | 291 | 241 | 165 | | | |
| 6LSP14-40 | 2064 | 44.08 | 15.00 | 20.00 | 307 | 493 | 373 | 333 | 307 | 253 | 173 | | | |

6LSP17

LSP - پمپ های شناور از جنس استنلس استیل

6 اینچ / 50 هرتز / RPM 2850

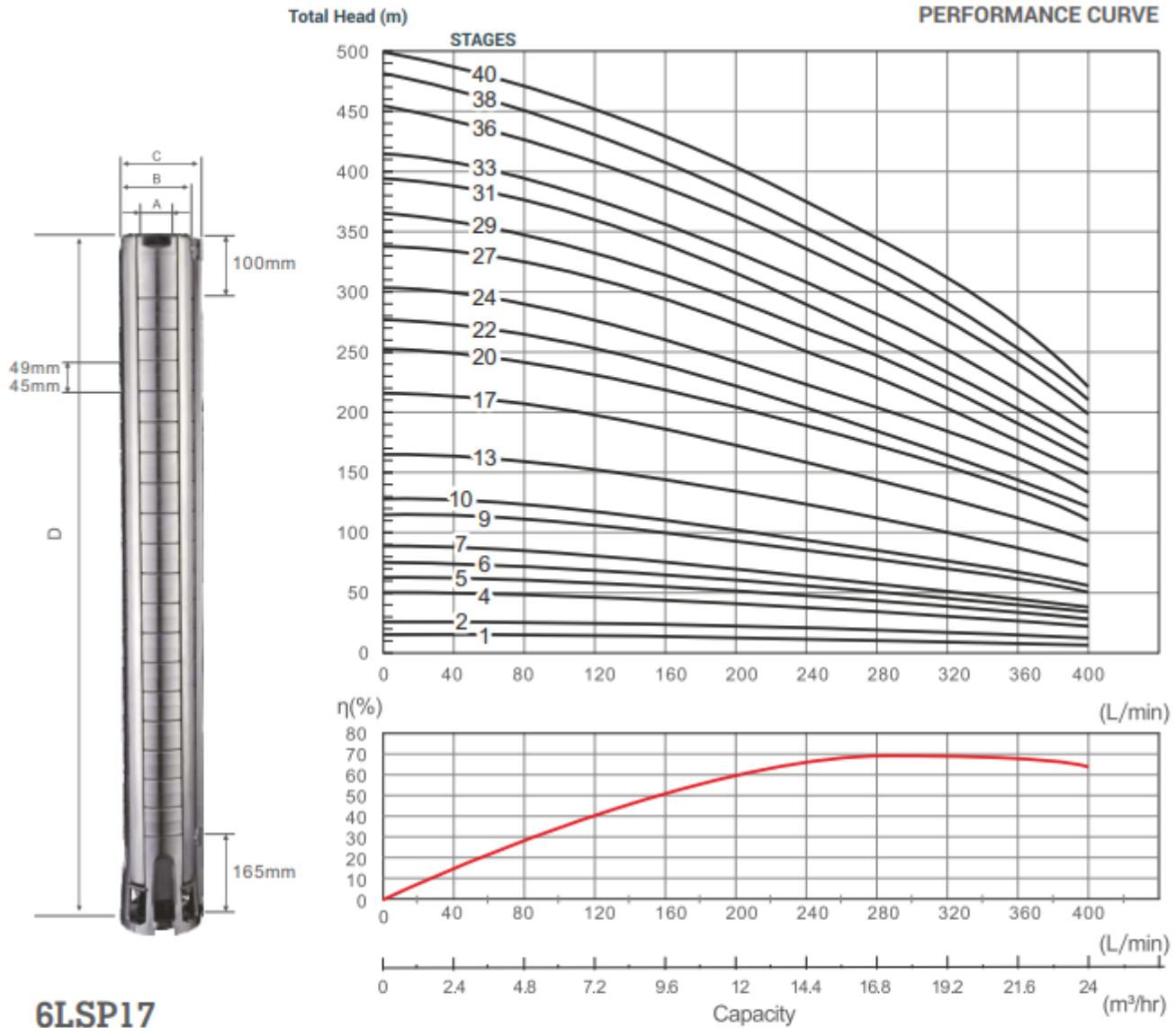

6LSP17

| TYPE | DIMENSIONS(mm) | | | | WEIGHT kg | MOTOR | | HEAD M | M ³ /hr | | | | | |
|-----------|----------------|-------|-----|------|--------------|-------|-------|-----------|--------------------|-----|-----|-----|-----|-----|
| | A | B | C | D | | KW | HP | | L/min | | | | | |
| | | | | | | | | | 0 | 11 | 14 | 17 | 21 | 24 |
| 6LSP17-1 | 2.5" 3" | 121.3 | 133 | 313 | 3.71 | 0.55 | 0.75 | 8 | 13 | 10 | 9 | 8 | 7 | 6 |
| 6LSP17-2 | | | | 362 | 4.74 | 1.10 | 1.50 | 17 | 25 | 20 | 19 | 17 | 14 | 11 |
| 6LSP17-4 | | | | 460 | 6.80 | 2.20 | 3.00 | 34 | 51 | 40 | 38 | 34 | 28 | 22 |
| 6LSP17-5 | | | | 509 | 7.83 | 3.00 | 4.00 | 43 | 63 | 50 | 47 | 43 | 35 | 28 |
| 6LSP17-6 | | | | 558 | 8.86 | 4.00 | 5.50 | 51 | 76 | 60 | 57 | 51 | 42 | 33 |
| 6LSP17-7 | | | | 607 | 9.89 | 4.00 | 5.50 | 60 | 89 | 70 | 66 | 60 | 49 | 39 |
| 6LSP17-9 | | | | 705 | 11.95 | 5.50 | 7.50 | 77 | 114 | 90 | 85 | 77 | 63 | 50 |
| 6LSP17-10 | | | | 754 | 12.98 | 5.50 | 7.50 | 86 | 127 | 100 | 94 | 86 | 70 | 56 |
| 6LSP17-13 | | | | 901 | 16.07 | 7.50 | 10.00 | 111 | 165 | 130 | 123 | 111 | 91 | 72 |
| 6LSP17-17 | | | | 1097 | 20.19 | 9.20 | 12.50 | 145 | 215 | 170 | 161 | 145 | 119 | 94 |
| 6LSP17-20 | | | | 1244 | 23.28 | 11.00 | 15.00 | 171 | 253 | 200 | 189 | 171 | 140 | 111 |
| 6LSP17-22 | | | | 1342 | 25.34 | 13.00 | 17.50 | 188 | 279 | 220 | 208 | 188 | 154 | 122 |
| 6LSP17-24 | | | | 1440 | 27.40 | 13.00 | 17.50 | 205 | 304 | 240 | 227 | 205 | 168 | 133 |
| 6LSP17-27 | | | | 1587 | 30.49 | 15.00 | 20.00 | 231 | 342 | 270 | 255 | 231 | 189 | 150 |
| 6LSP17-29 | | | | 1685 | 32.55 | 18.50 | 25.00 | 248 | 367 | 290 | 274 | 248 | 203 | 161 |
| 6LSP17-31 | | | | 1783 | 34.61 | 18.50 | 25.00 | 265 | 393 | 310 | 293 | 265 | 217 | 172 |
| 6LSP17-33 | | | | 1881 | 36.67 | 18.50 | 25.00 | 282 | 418 | 330 | 312 | 282 | 231 | 183 |
| 6LSP17-36 | | | | 2028 | 39.76 | 22.00 | 30.00 | 308 | 456 | 360 | 340 | 308 | 252 | 200 |
| 6LSP17-38 | | | | 2126 | 41.82 | 22.00 | 30.00 | 325 | 481 | 380 | 359 | 325 | 266 | 211 |
| 6LSP17-40 | | | | 2224 | 43.88 | 22.00 | 30.00 | 342 | 507 | 400 | 378 | 342 | 280 | 222 |

6LSP20

LSP - پمپ های شناور از جنس استنلس استیل

6 اینچ / 50 هرتز / RPM 2850

Total Head (m)

PERFORMANCE CURVE

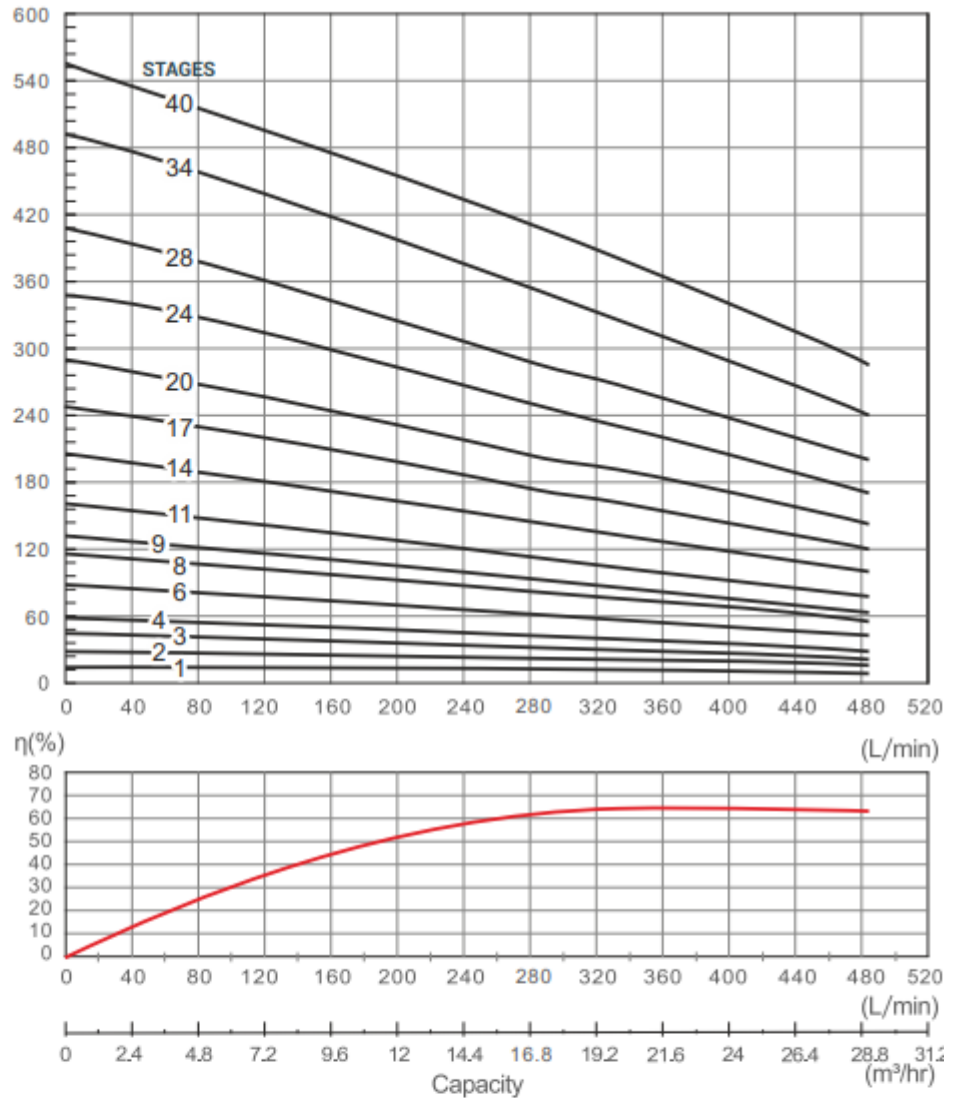

6LSP20

| TYPE | DIMENSIONS(mm) | | | | WEIGHT kg | MOTOR | | HEAD M | M ³ /hr | | | | | |
|-----------|----------------|-------|-----|------|--------------|-------|-------|-----------|--------------------|-----|-----|-----|-----|-----|
| | A | B | C | D | | KW | HP | | L/min | | | | | |
| | | | | | | | | | 0 | 10 | 17 | 20 | 25 | 29 |
| | | | | | | | | | 0 | 166 | 283 | 333 | 417 | 483 |
| 6LSP20-01 | 2.5" 3" | 121.3 | 133 | 313 | 3.50 | 0.75 | 1.00 | 9 | 15 | 12 | 10 | 9 | 8 | 7 |
| 6LSP20-02 | | | | 362 | 4.60 | 1.50 | 2.00 | 19 | 29 | 25 | 20 | 19 | 17 | 14 |
| 6LSP20-03 | | | | 411 | 5.70 | 2.20 | 3.00 | 29 | 44 | 37 | 30 | 29 | 25 | 21 |
| 6LSP20-04 | | | | 460 | 6.80 | 3.00 | 4.00 | 39 | 58 | 50 | 40 | 39 | 33 | 29 |
| 6LSP20-06 | | | | 558 | 9.00 | 4.00 | 5.50 | 58 | 87 | 74 | 60 | 58 | 50 | 43 |
| 6LSP20-08 | | | | 559 | 11.20 | 5.50 | 7.50 | 77 | 116 | 99 | 80 | 77 | 66 | 57 |
| 6LSP20-09 | | | | 705 | 12.30 | 5.50 | 7.50 | 87 | 131 | 111 | 90 | 87 | 74 | 64 |
| 6LSP20-11 | | | | 803 | 14.50 | 7.50 | 10.00 | 106 | 160 | 136 | 110 | 106 | 91 | 78 |
| 6LSP20-14 | | | | 950 | 17.80 | 9.20 | 12.50 | 135 | 203 | 173 | 140 | 135 | 116 | 100 |
| 6LSP20-17 | | | | 1097 | 21.10 | 11.00 | 15.00 | 164 | 247 | 210 | 170 | 164 | 140 | 121 |
| 6LSP20-20 | | | | 1244 | 24.40 | 13.00 | 17.50 | 193 | 290 | 248 | 200 | 193 | 165 | 143 |
| 6LSP20-24 | | | | 1440 | 28.80 | 15.00 | 20.00 | 231 | 348 | 297 | 240 | 231 | 198 | 171 |
| 6LSP20-28 | | | | 1636 | 33.20 | 18.50 | 25.00 | 270 | 406 | 347 | 280 | 270 | 231 | 200 |
| 6LSP20-34 | | | | 1930 | 39.80 | 22.00 | 30.00 | 327 | 493 | 421 | 340 | 327 | 281 | 242 |
| 6LSP20-40 | | | | 2224 | 46.40 | 26.00 | 35.00 | 385 | 580 | 495 | 400 | 385 | 330 | 285 |

6LSP30

LSP - پمپ های شناور از جنس استنلس استیل

6 اینچ / 50 هرتز / RPM 2850

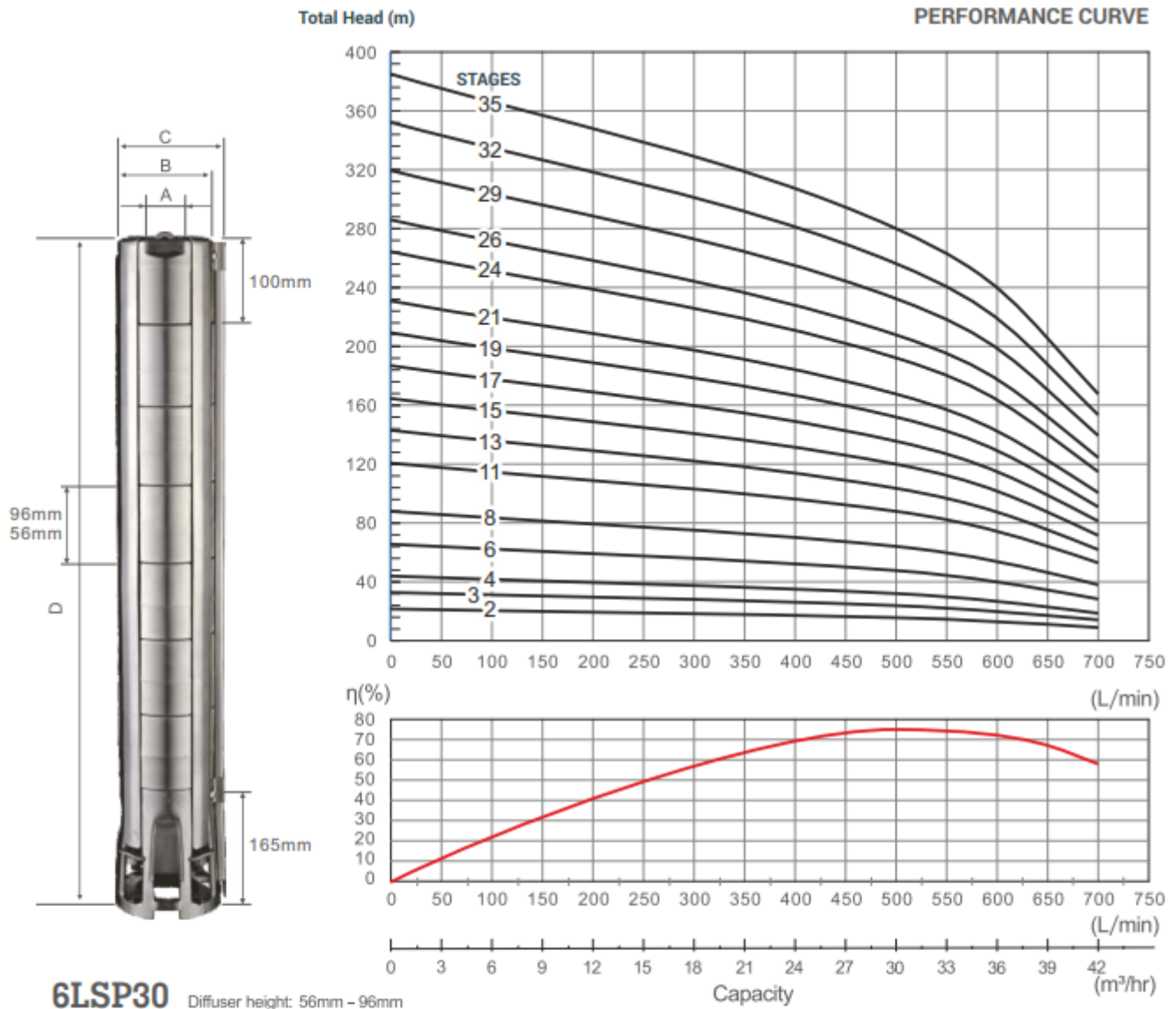

6LSP30

Diffuser height: 56mm - 96mm

| TYPE | DIMENSIONS(mm) | | | | WEIGHT kg | MOTOR | | HEAD M | M ³ /hr | | | | | |
|-----------|----------------|-------|-----|------|--------------|-------|-------|-----------|--------------------|-----|-----|-----|-----|-----|
| | A | B | C | D | | KW | HP | | L/min | | | | | |
| | | | | | | | | | 0 | 18 | 24 | 30 | 36 | 42 |
| 6LSP30-02 | 2.5" 3" | 121.3 | 133 | 458 | 7.10 | 2.20 | 3.00 | 16 | 22 | 19 | 18 | 16 | 14 | 10 |
| 6LSP30-03 | | | | 554 | 8.90 | 3.00 | 4.00 | 24 | 33 | 28 | 26 | 24 | 21 | 14 |
| 6LSP30-04 | | | | 650 | 10.70 | 4.00 | 5.50 | 32 | 44 | 37 | 35 | 32 | 28 | 19 |
| 6LSP30-06 | | | | 842 | 14.30 | 5.50 | 7.50 | 48 | 66 | 56 | 53 | 48 | 41 | 29 |
| 6LSP30-08 | | | | 1034 | 17.90 | 7.50 | 10.00 | 64 | 88 | 74 | 70 | 64 | 55 | 38 |
| 6LSP30-11 | | | | 1322 | 23.30 | 9.20 | 12.50 | 88 | 121 | 102 | 96 | 88 | 78 | 53 |
| 6LSP30-13 | | | | 1514 | 26.90 | 11.00 | 15.00 | 104 | 143 | 120 | 114 | 104 | 90 | 62 |
| 6LSP30-15 | | | | 1706 | 30.50 | 13.00 | 17.50 | 120 | 165 | 139 | 131 | 120 | 104 | 72 |
| 6LSP30-17 | | | | 1898 | 34.10 | 15.00 | 20.00 | 136 | 187 | 157 | 149 | 136 | 117 | 82 |
| 6LSP30-19 | | | | 2090 | 37.70 | 18.50 | 25.00 | 152 | 209 | 176 | 166 | 152 | 131 | 91 |
| 6LSP30-21 | | | | 2282 | 41.30 | 18.50 | 25.00 | 168 | 231 | 194 | 184 | 168 | 145 | 101 |
| 6LSP30-24 | | | | 2570 | 46.70 | 22.00 | 30.00 | 192 | 264 | 222 | 210 | 192 | 166 | 115 |
| 6LSP30-26 | | | | 2762 | 50.30 | 22.00 | 30.00 | 208 | 286 | 241 | 228 | 208 | 179 | 125 |
| 6LSP30-29 | | | | 3050 | 55.70 | 26.00 | 35.00 | 232 | 319 | 268 | 254 | 232 | 200 | 139 |
| 6LSP30-32 | | | | 3338 | 61.10 | 30.00 | 40.00 | 256 | 352 | 296 | 280 | 256 | 221 | 154 |
| 6LSP30-35 | | | | 3626 | 66.50 | 30.00 | 40.00 | 280 | 385 | 324 | 306 | 280 | 242 | 168 |

6LSP40

LSP - پمپ های شناور از جنس استنلس استیل

6 اینچ / 50 هرتز / RPM 2850

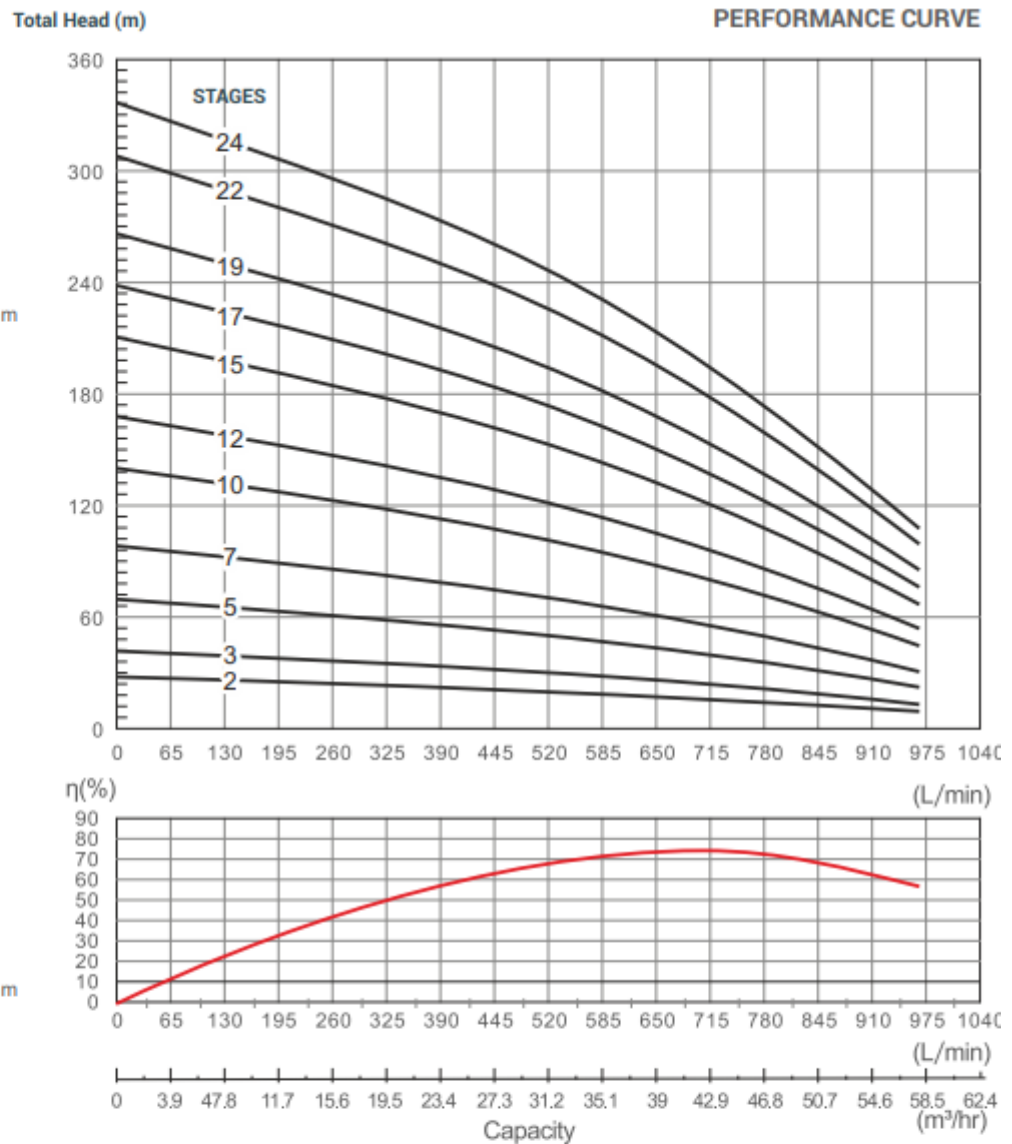
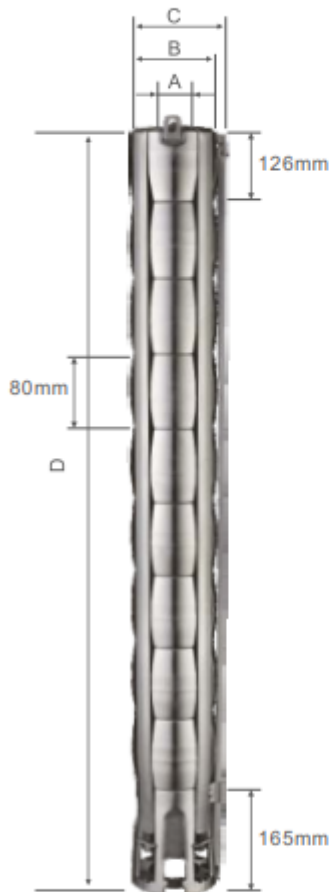

6LSP40

| TYPE | DIMENSIONS(mm) | | | | WEIGHT kg | MOTOR | | HEAD | M ³ /hr | | | | | |
|-----------|----------------|-----|-----|------|--------------|-------|-------|------|--------------------|-----|-----|-----|-----|-----|
| | A | B | C | D | | KW | HP | M | 0 | 28 | 34 | 40 | 46 | 58 |
| | | | | | | | | | L/min | | | | | |
| 0 | 467 | 567 | 667 | 767 | 967 | | | | | | | | | |
| 6LSP40-2 | 3" 4" | 132 | 146 | 430 | 7.84 | 2.20 | 4.00 | 17 | 28 | 22 | 20 | 17 | 15 | 9 |
| 6LSP40-3 | | | | 510 | 9.51 | 5.50 | 7.50 | 26 | 42 | 33 | 29 | 26 | 23 | 13 |
| 6LSP40-5 | | | | 670 | 12.85 | 7.50 | 10.00 | 44 | 70 | 55 | 49 | 44 | 38 | 22 |
| 6LSP40-7 | | | | 830 | 16.19 | 11.00 | 15.00 | 62 | 98 | 77 | 69 | 62 | 53 | 31 |
| 6LSP40-10 | | | | 1070 | 21.2 | 15.00 | 20.00 | 88 | 140 | 110 | 98 | 88 | 76 | 45 |
| 6LSP40-12 | | | | 1230 | 24.54 | 18.50 | 25.00 | 105 | 168 | 132 | 118 | 105 | 91 | 54 |
| 6LSP40-15 | | | | 1470 | 29.55 | 22.00 | 30.00 | 132 | 210 | 165 | 147 | 132 | 114 | 67 |
| 6LSP40-17 | | | | 1630 | 32.89 | 26.00 | 35.00 | 150 | 238 | 187 | 166 | 150 | 129 | 76 |
| 6LSP40-19 | | | | 1790 | 36.23 | 30.00 | 40.00 | 167 | 266 | 209 | 186 | 167 | 144 | 85 |
| 6LSP40-22 | | | | 2030 | 41.24 | 37.00 | 50.00 | 194 | 308 | 242 | 216 | 194 | 167 | 99 |
| 6LSP40-24 | | | | 2190 | 44.58 | 37.00 | 50.00 | 211 | 336 | 264 | 235 | 211 | 182 | 108 |

6LSP46

LSP - پمپ های شناور از جنس استنلس استیل

6 اینچ / 50 هرتز / RPM 2850

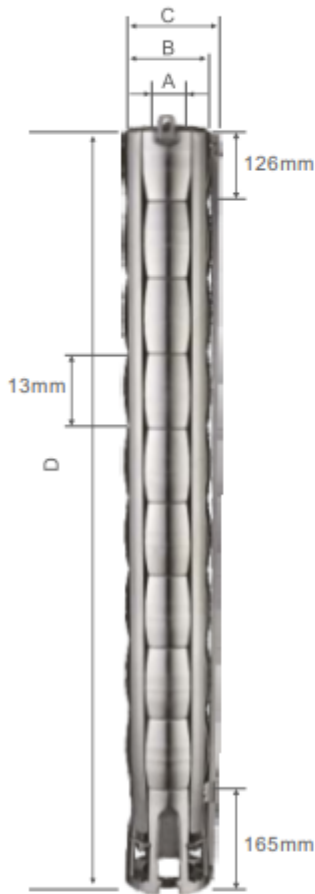

2850RPM

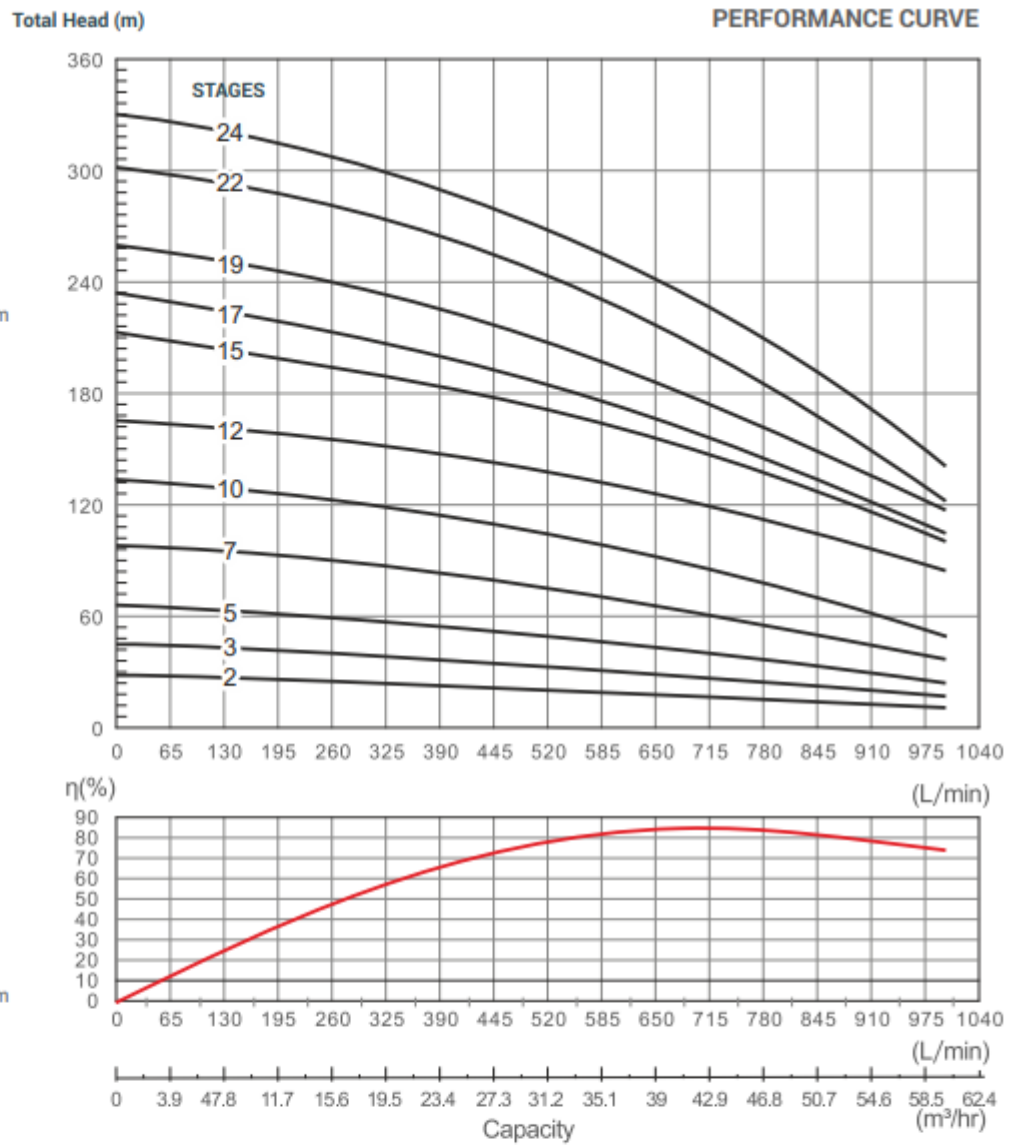

6LSP46

| TYPE | DIMENSIONS(mm) | | | | WEIGHT kg | MOTOR | | HEAD M | M³/hr | | | | | |
|-----------|----------------|-----|-----|------|--------------|-------|------|-----------|-------|-----|-----|-----|-----|------|
| | A | B | C | D | | KW | HP | | L/min | | | | | |
| | | | | | | | | | 0 | 15 | 24 | 30 | 46 | 60 |
| | | | | | | | | | 0 | 250 | 400 | 500 | 766 | 1000 |
| 6LSP46-02 | | | | 496 | 7.64 | 3.00 | 4.00 | 17 | 28 | 27 | 24 | 22 | 17 | 10 |
| 6LSP46-03 | | | | 609 | 10.14 | 5.50 | 7.50 | 26 | 44 | 41 | 39 | 36 | 26 | 17 |
| 6LSP46-05 | | | | 835 | 15.14 | 7.50 | 10.0 | 44 | 66 | 64 | 55 | 53 | 44 | 24 |
| 6LSP46-07 | | | | 1061 | 20.14 | 11.0 | 15.0 | 61 | 98 | 86 | 85 | 80 | 61 | 37 |
| 6LSP46-10 | 3" 4" | 132 | 146 | 1400 | 27.64 | 15.0 | 20.0 | 88 | 137 | 134 | 117 | 107 | 88 | 50 |
| 6LSP46-12 | | | | 1626 | 32.64 | 18.5 | 25.0 | 105 | 165 | 162 | 142 | 130 | 105 | 85 |
| 6LSP46-15 | | | | 1965 | 40.14 | 22.0 | 30.0 | 132 | 212 | 208 | 180 | 167 | 132 | 100 |
| 6LSP46-17 | | | | 2191 | 45.14 | 26.0 | 35.0 | 149 | 234 | 222 | 200 | 186 | 149 | 105 |
| 6LSP46-19 | | | | 2417 | 50.14 | 30.0 | 40.0 | 167 | 260 | 248 | 224 | 208 | 167 | 118 |
| 6LSP46-22 | | | | 2756 | 57.64 | 37.0 | 50.0 | 193 | 302 | 288 | 260 | 241 | 193 | 123 |
| 6LSP46-24 | | | | 2982 | 62.64 | 37.0 | 50.0 | 211 | 330 | 317 | 287 | 265 | 211 | 140 |

6LSP60

LSP - پمپ های شناور از جنس استنلس استیل

6 اینچ / 50 هرتز / RPM 2850

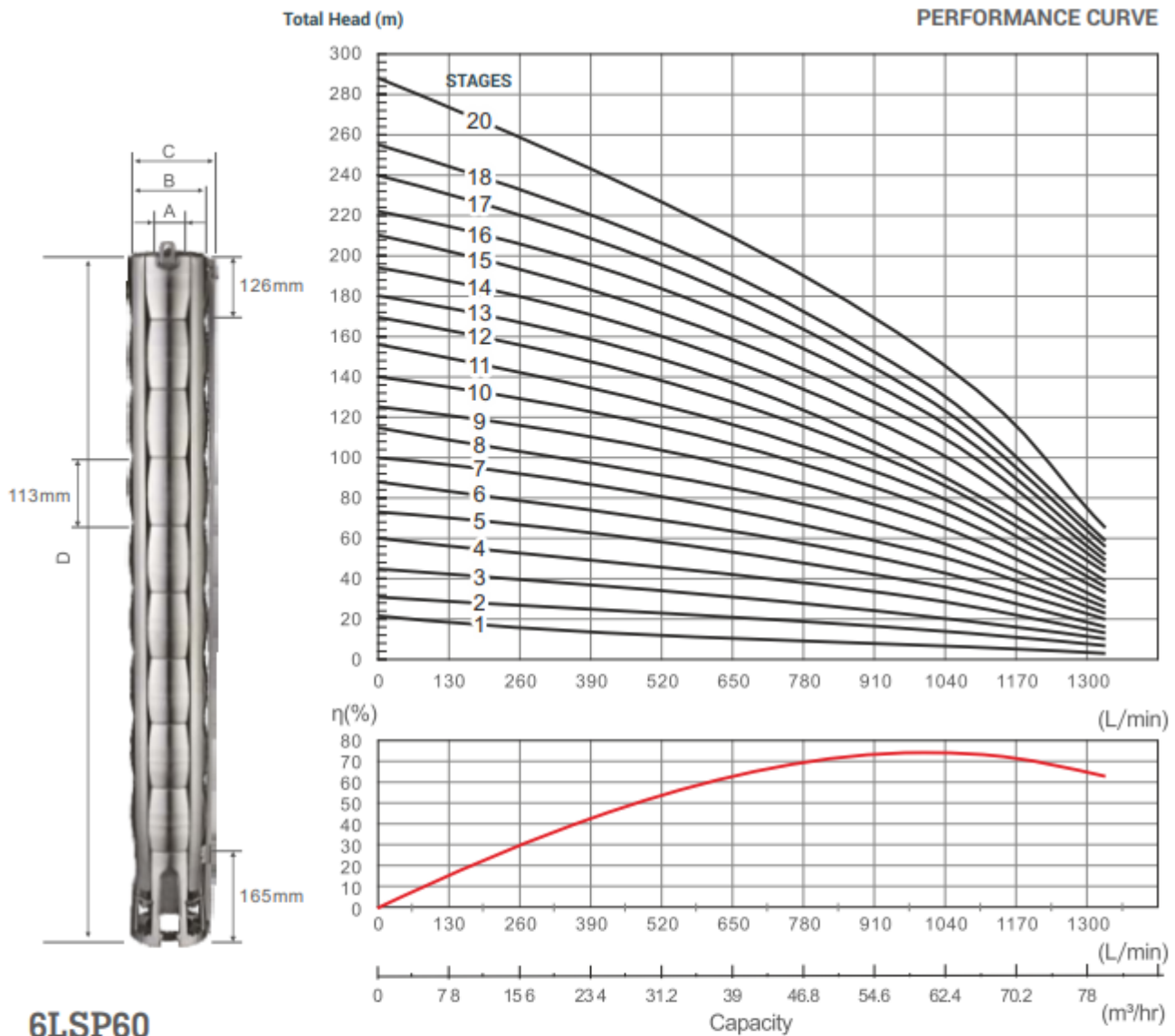

6LSP60

| TYPE | DIMENSIONS(mm) | | | | WEIGHT kg | MOTOR | | HEAD M | M ³ /hr | | | | | |
|-----------|------------------|-----|-----|------|--------------|-------|-------|-----------|--------------------|-----|-----|-----|-----|----|
| | A | B | C | D | | KW | HP | | L/min | | | | | |
| | | | | | | | | | 0 | 18 | 27 | 50 | 60 | 80 |
| 6LSP60-01 | 2.5" 3" 4" | 132 | 146 | 383 | 6.27 | 2.20 | 3.00 | 8 | 25 | 13 | 12 | 9 | 8 | 3 |
| 6LSP60-02 | | | | 496 | 8.52 | 4.00 | 5.00 | 16 | 31 | 26 | 24 | 18 | 16 | 7 |
| 6LSP60-03 | | | | 609 | 10.77 | 5.50 | 7.50 | 23 | 45 | 39 | 35 | 27 | 23 | 10 |
| 6LSP60-04 | | | | 722 | 13.02 | 7.50 | 10.00 | 31 | 60 | 51 | 47 | 36 | 31 | 13 |
| 6LSP60-05 | | | | 835 | 15.26 | 9.20 | 12.50 | 39 | 70 | 64 | 59 | 45 | 39 | 16 |
| 6LSP60-06 | | | | 948 | 17.51 | 11.00 | 15.00 | 47 | 88 | 77 | 71 | 54 | 47 | 20 |
| 6LSP60-07 | | | | 1061 | 19.76 | 13.00 | 17.50 | 55 | 97 | 90 | 83 | 63 | 55 | 23 |
| 6LSP60-08 | | | | 1174 | 22.01 | 15.00 | 20.00 | 62 | 117 | 103 | 94 | 73 | 62 | 26 |
| 6LSP60-09 | | | | 1287 | 24.26 | 18.50 | 25.00 | 70 | 125 | 116 | 106 | 82 | 70 | 29 |
| 6LSP60-10 | | | | 1400 | 26.51 | 18.50 | 25.00 | 78 | 140 | 129 | 118 | 91 | 78 | 33 |
| 6LSP60-11 | | | | 1513 | 28.76 | 22.00 | 30.00 | 86 | 156 | 141 | 130 | 100 | 86 | 36 |
| 6LSP60-12 | | | | 1626 | 31.01 | 22.00 | 30.00 | 94 | 174 | 154 | 142 | 109 | 94 | 39 |
| 6LSP60-13 | | | | 1739 | 33.26 | 26.00 | 35.00 | 101 | 180 | 167 | 153 | 118 | 101 | 43 |
| 6LSP60-14 | | | | 1852 | 35.51 | 26.00 | 35.00 | 109 | 194 | 180 | 165 | 127 | 109 | 46 |
| 6LSP60-15 | | | | 1965 | 37.76 | 26.00 | 35.00 | 117 | 210 | 193 | 177 | 136 | 117 | 49 |
| 6LSP60-16 | | | | 2078 | 40.01 | 30.00 | 40.00 | 125 | 222 | 206 | 189 | 145 | 125 | 52 |
| 6LSP60-17 | | | | 2191 | 42.26 | 30.00 | 40.00 | 133 | 240 | 219 | 201 | 154 | 133 | 56 |
| 6LSP60-18 | | | | 2304 | 44.51 | 37.00 | 50.00 | 140 | 255 | 231 | 212 | 163 | 140 | 59 |
| 6LSP60-20 | | | | 2530 | 49.01 | 37.00 | 50.00 | 156 | 288 | 257 | 236 | 181 | 156 | 65 |

8LSP77

LSP - پمپ های شناور از جنس استنلس استیل

8 اینچ / 50 هرتز / RPM 2850

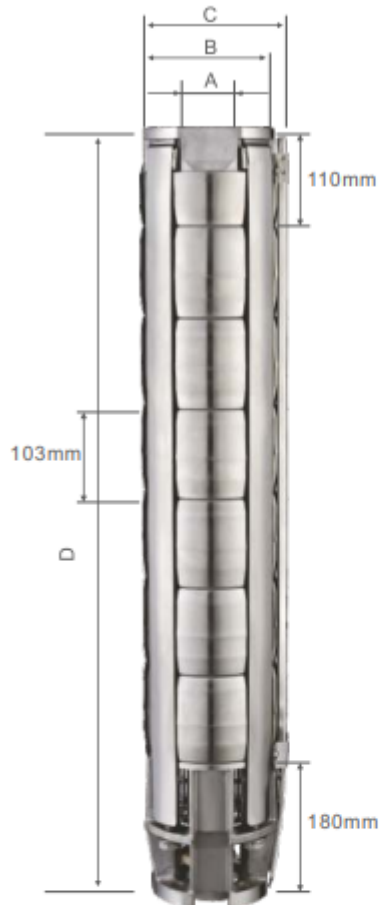

Total Head (m)

PERFORMANCE CURVE

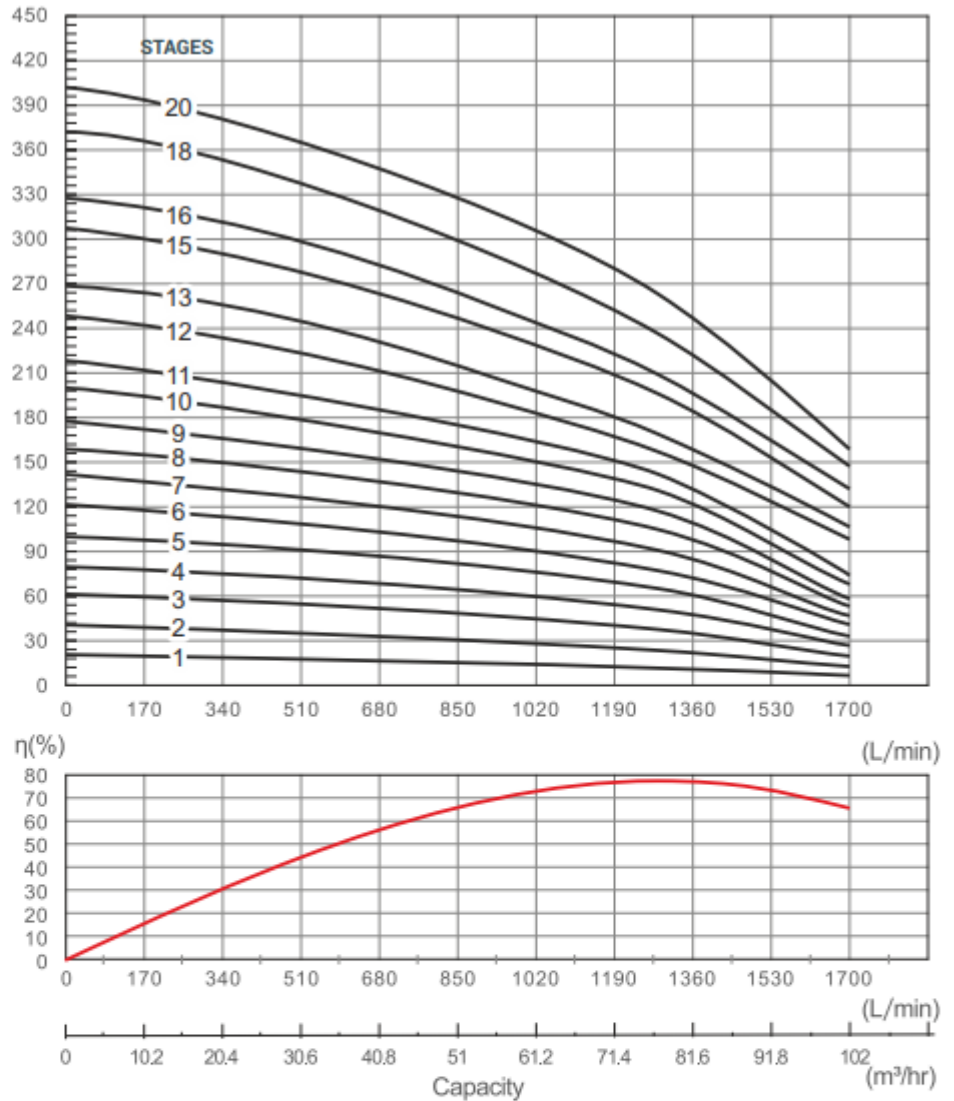

8LSP77

| TYPE | DIMENSION(mm) | | | | WEIGHT kg | MOTOR | | M³/hr | | | | | |
|-----------|---------------|-----|-----|------|--------------|-------|--------|-------|-----|-----|-----|-----|-----|
| | A | B | C | D | | KW | HP | 0 | 18 | 36 | 54 | 77 | 102 |
| | | | | | | | | L/min | | | | | |
| 0 | 300 | 600 | 900 | 1283 | 1700 | | | | | | | | |
| 8LSP77-01 | 4" 5" | 158 | 172 | 392 | 13.20 | 4.50 | 5.50 | 21 | 20 | 17 | 14 | 13 | 7 |
| 8LSP77-02 | | | | 496 | 16.37 | 7.50 | 10.00 | 41 | 37 | 33 | 28 | 26 | 13 |
| 8LSP77-03 | | | | 600 | 19.54 | 11.00 | 15.00 | 61 | 57 | 50 | 43 | 39 | 20 |
| 8LSP77-04 | | | | 704 | 22.71 | 15.00 | 20.00 | 80 | 76 | 67 | 58 | 53 | 27 |
| 8LSP77-05 | | | | 808 | 25.88 | 18.50 | 25.00 | 100 | 94 | 84 | 73 | 66 | 33 |
| 8LSP77-06 | | | | 912 | 29.05 | 22.00 | 30.00 | 121 | 113 | 101 | 88 | 79 | 40 |
| 8LSP77-07 | | | | 1016 | 32.22 | 26.00 | 35.00 | 142 | 133 | 120 | 104 | 93 | 47 |
| 8LSP77-08 | | | | 1120 | 35.39 | 30.00 | 40.00 | 159 | 150 | 135 | 117 | 106 | 53 |
| 8LSP77-09 | | | | 1224 | 38.56 | 30.00 | 40.00 | 177 | 167 | 152 | 131 | 119 | 58 |
| 8LSP77-10 | | | | 1328 | 41.73 | 37.00 | 50.00 | 200 | 188 | 168 | 145 | 133 | 68 |
| 8LSP77-11 | | | | 1432 | 44.90 | 37.00 | 50.00 | 218 | 207 | 186 | 159 | 146 | 74 |
| 8LSP77-12 | | | | 1536 | 48.07 | 45.00 | 60.00 | 249 | 240 | 217 | 190 | 159 | 99 |
| 8LSP77-13 | | | | 1640 | 51.24 | 55.00 | 75.00 | 269 | 259 | 235 | 205 | 172 | 107 |
| 8LSP77-15 | | | | 1848 | 57.58 | 55.00 | 75.00 | 308 | 298 | 273 | 237 | 199 | 120 |
| 8LSP77-16 | | | | 1952 | 60.75 | 63.00 | 85.00 | 328 | 318 | 290 | 252 | 212 | 132 |
| 8LSP77-18 | | | | 2160 | 67.09 | 63.00 | 85.00 | 372 | 359 | 328 | 285 | 239 | 147 |
| 8LSP77-20 | | | | 2368 | 73.43 | 75.00 | 100.00 | 410 | 397 | 364 | 315 | 266 | 159 |

8LSP95

LSP - پمپ های شناور از جنس استنلس استیل

8 اینچ / 50 هرتز / RPM 2850

Total Head (m)

PERFORMANCE CURVE

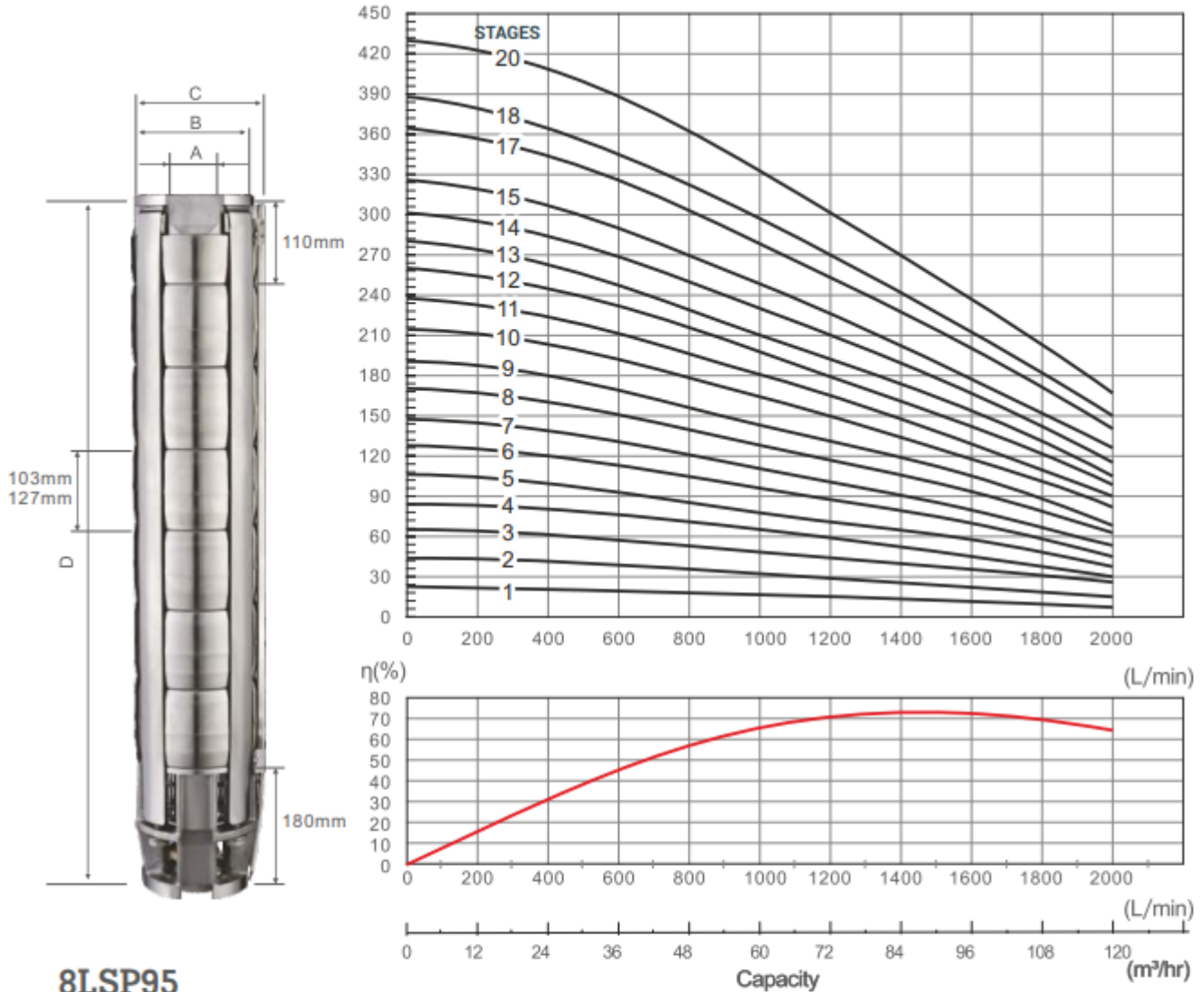

8LSP95

| TYPE | DEMENSION(mm) | | | | WEIGHT kg | MOTOR | | HEAD M | Capacity | | | | | |
|-----------|---------------|-----|-----|------|--------------|-------|--------|-----------|----------|-----|-----|-----|-----|-----|
| | A | B | C | D | | KW | HP | | M³/hr | | | | | |
| | | | | | | | | | 0 | 18 | 36 | 60 | 95 | 120 |
| 8LSP95-01 | 4" 5" | 158 | 172 | 416 | 13.20 | 5.50 | 7.50 | 12 | 22 | 21 | 18 | 15 | 12 | 8 |
| 8LSP95-02 | | | | 544 | 16.99 | 9.20 | 12.50 | 24 | 43 | 41 | 37 | 31 | 24 | 15 |
| 8LSP95-03 | | | | 672 | 20.78 | 13.00 | 17.50 | 36 | 65 | 62 | 57 | 47 | 36 | 26 |
| 8LSP95-04 | | | | 800 | 24.57 | 18.50 | 25.00 | 48 | 84 | 82 | 75 | 62 | 48 | 30 |
| 8LSP95-05 | | | | 928 | 28.36 | 22.00 | 30.00 | 60 | 106 | 102 | 94 | 77 | 60 | 38 |
| 8LSP95-06 | | | | 1056 | 32.15 | 26.00 | 35.00 | 72 | 128 | 123 | 114 | 94 | 72 | 46 |
| 8LSP95-07 | | | | 1184 | 35.94 | 30.00 | 40.00 | 84 | 147 | 143 | 132 | 110 | 84 | 53 |
| 8LSP95-08 | | | | 1312 | 39.73 | 37.00 | 50.00 | 96 | 170 | 164 | 152 | 126 | 96 | 62 |
| 8LSP95-09 | | | | 1440 | 43.52 | 37.00 | 50.00 | 108 | 190 | 182 | 169 | 140 | 108 | 68 |
| 8LSP95-10 | | | | 1568 | 47.31 | 45.00 | 60.00 | 120 | 215 | 206 | 190 | 162 | 120 | 82 |
| 8LSP95-11 | | | | 1696 | 51.10 | 55.00 | 75.00 | 132 | 238 | 230 | 212 | 180 | 132 | 90 |
| 8LSP95-12 | | | | 1824 | 54.89 | 55.00 | 75.00 | 144 | 260 | 250 | 231 | 197 | 144 | 99 |
| 8LSP95-13 | | | | 1952 | 58.68 | 55.00 | 75.00 | 156 | 280 | 268 | 250 | 210 | 156 | 106 |
| 8LSP95-14 | | | | 2080 | 62.47 | 63.00 | 85.00 | 168 | 301 | 291 | 271 | 230 | 168 | 116 |
| 8LSP95-15 | | | | 2208 | 66.26 | 75.00 | 100.00 | 180 | 325 | 312 | 292 | 248 | 180 | 126 |
| 8LSP95-17 | | | | 2464 | 73.84 | 75.00 | 100.00 | 204 | 365 | 350 | 327 | 277 | 204 | 140 |
| 8LSP95-18 | | | | 2592 | 77.63 | 93.00 | 125.00 | 216 | 388 | 372 | 350 | 296 | 216 | 150 |
| 8LSP95-20 | | | | 2848 | 85.21 | 93.00 | 125.00 | 240 | 431 | 412 | 388 | 333 | 240 | 166 |

10LSP125

LSP - پمپ های شناور از جنس استنلس استیل

10 اینچ / 50 هرتز / RPM 2850

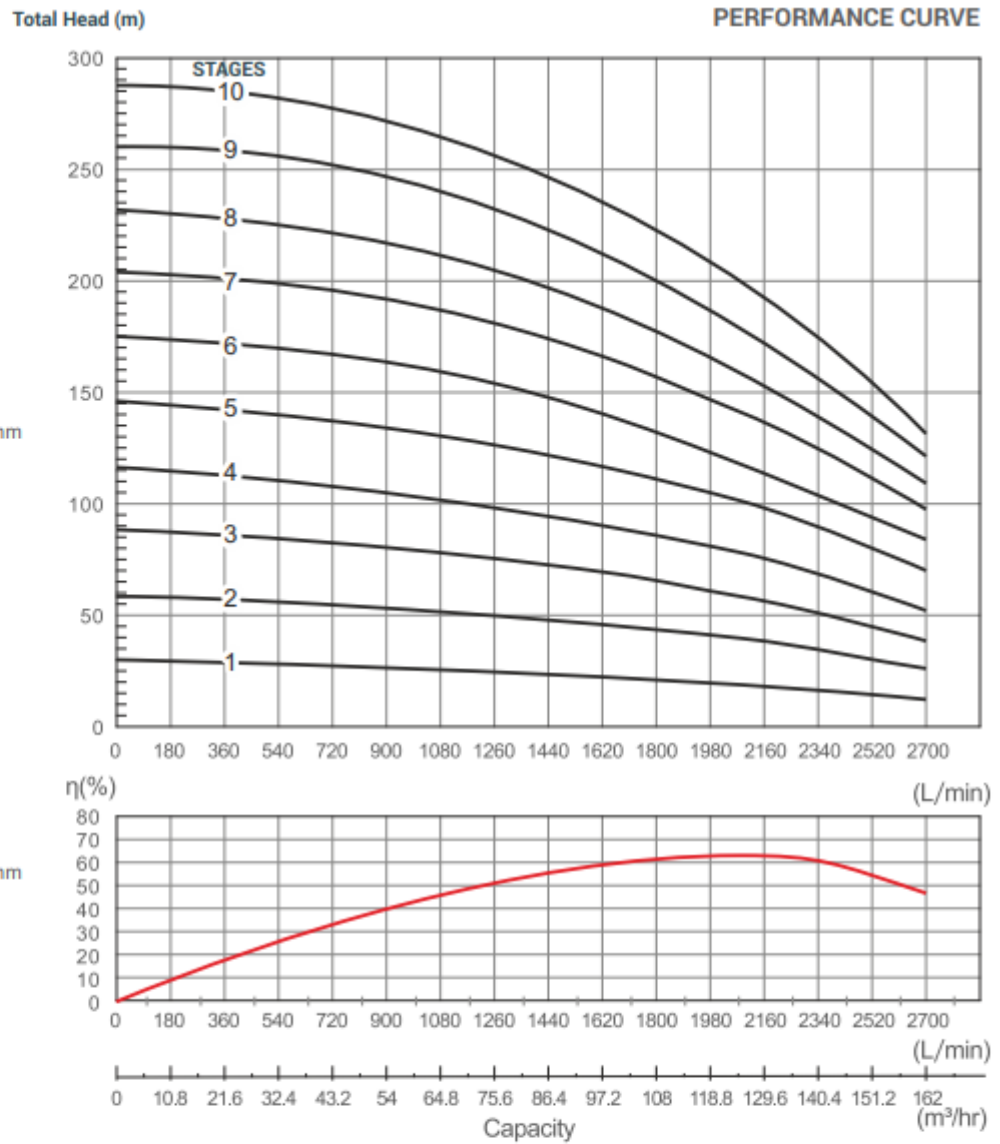

10LSP125

| TYPE | DIMENSIONS(mm) | | | | WEIGHT kg | MOTOR | | HEAD M | M ³ /hr | | | | | | | | | | |
|-------------|----------------|-----|-----|------|--------------|-------|--------|-----------|--------------------|-----|-----|-----|-----|-----|-----|-----|-----|-----|-----|
| | A | B | C | D | | KW | HP | | L/min | | | | | | | | | | |
| | | | | | | | | | 0 | 60 | 70 | 80 | 90 | 100 | 125 | 140 | 150 | 160 | 162 |
| 10LSP125-01 | 6" | 193 | 200 | 592 | 25.00 | 11.00 | 15.00 | 20 | 30 | 27 | 25 | 24 | 23 | 22 | 20 | 17 | 15 | 13 | 12 |
| 10LSP125-02 | | | | 738 | 32.00 | 22.00 | 30.00 | 40 | 59 | 54 | 52 | 50 | 48 | 46 | 40 | 35 | 32 | 27 | 26 |
| 10LSP125-03 | | | | 884 | 40.00 | 30.00 | 40.00 | 60 | 88 | 80 | 77 | 74 | 72 | 69 | 60 | 53 | 47 | 40 | 39 |
| 10LSP125-04 | | | | 1030 | 48.00 | 37.00 | 50.00 | 80 | 116 | 106 | 102 | 99 | 95 | 91 | 80 | 71 | 63 | 54 | 52 |
| 10LSP125-05 | | | | 1176 | 56.00 | 55.00 | 75.00 | 100 | 146 | 137 | 132 | 127 | 123 | 118 | 100 | 93 | 84 | 72 | 70 |
| 10LSP125-06 | | | | 1322 | 63.00 | 63.00 | 85.00 | 120 | 175 | 164 | 158 | 153 | 147 | 142 | 120 | 112 | 100 | 87 | 84 |
| 10LSP125-07 | | | | 1468 | 70.00 | 75.00 | 100.00 | 140 | 204 | 191 | 184 | 178 | 172 | 165 | 140 | 130 | 117 | 101 | 97 |
| 10LSP125-08 | | | | 1614 | 78.00 | 75.00 | 100.00 | 160 | 232 | 216 | 209 | 202 | 195 | 188 | 160 | 147 | 131 | 113 | 109 |
| 10LSP125-09 | | | | 1760 | 86.00 | 92.00 | 125.00 | 180 | 260 | 242 | 234 | 226 | 218 | 209 | 180 | 163 | 146 | 125 | 121 |
| 10LSP125-10 | | | | 1906 | 93.00 | 92.00 | 125.00 | 200 | 287 | 267 | 258 | 249 | 240 | 231 | 200 | 179 | 159 | 137 | 132 |

10LSP160

LSP - پمپ های شناور از جنس استنلس استیل

10 اینچ / 50 هرتز / RPM 2850



Total Head (m)

PERFORMANCE CURVE

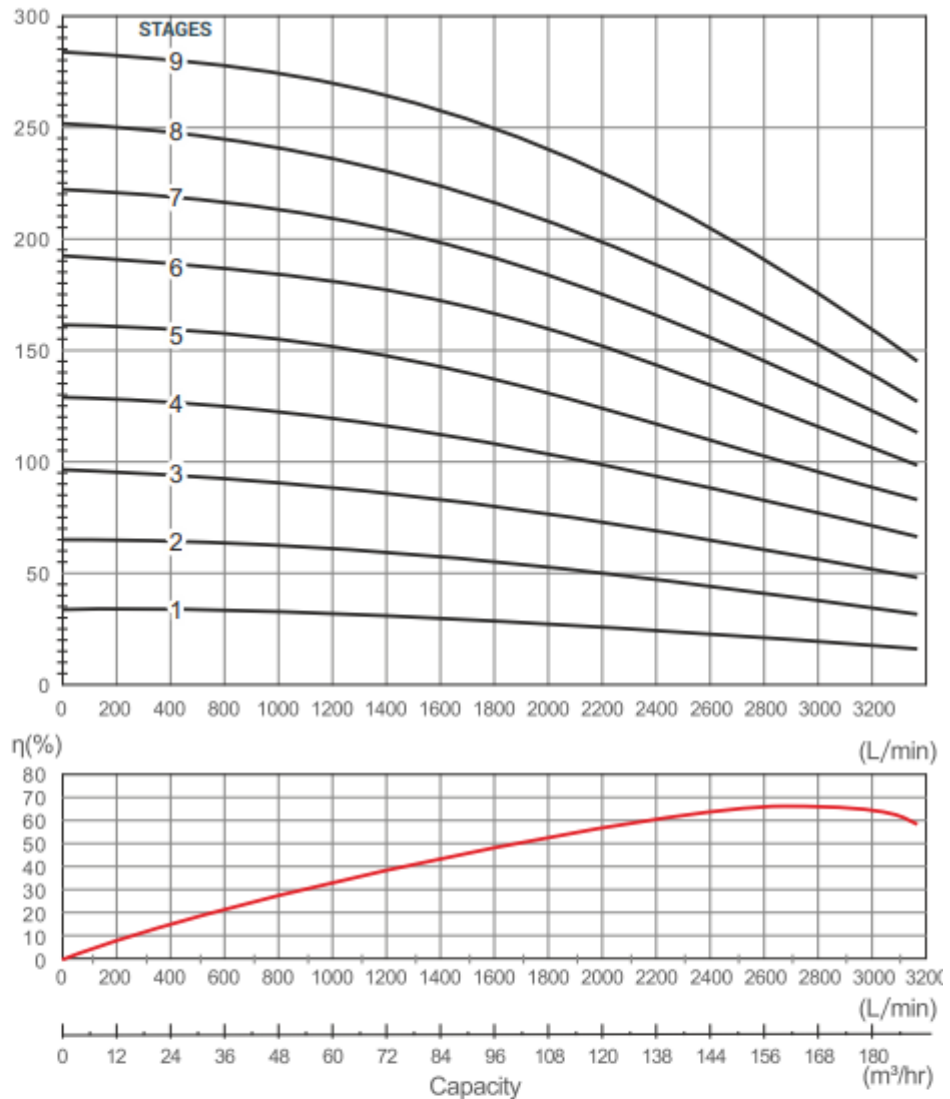

10LSP160

| TYPE | DEMENSION(mm) | | | | WEIGHT kg | MOTOR | | HEAD M | M³/hr | | | | | | | | | | |
|------------|---------------|-----|-----|------|--------------|-------|------|-----------|-------|-----|-----|-----|-----|-----|-----|-----|-----|-----|-----|
| | A | B | C | D | | KW | HP | | L/min | | | | | | | | | | |
| | | | | | | | | | 0 | 80 | 90 | 100 | 110 | 120 | 130 | 160 | 170 | 180 | 190 |
| 10LSP160-1 | 6" | 193 | 200 | 602 | 26.00 | 13 | 17.5 | 20 | 34 | 28 | 26 | 25 | 24 | 23 | 22 | 20 | 19 | 18 | 16 |
| 10LSP160-2 | | | | 758 | 34.00 | 26 | 35.0 | 40 | 65 | 55 | 52 | 50 | 48 | 46 | 45 | 40 | 38 | 35 | 32 |
| 10LSP160-3 | | | | 914 | 42.00 | 37 | 50.0 | 60 | 96 | 82 | 78 | 75 | 72 | 70 | 68 | 60 | 57 | 53 | 48 |
| 10LSP160-4 | | | | 1070 | 50.00 | 55 | 75.0 | 80 | 129 | 111 | 107 | 103 | 100 | 96 | 93 | 80 | 79 | 74 | 67 |
| 10LSP160-5 | | | | 1226 | 58.00 | 63 | 85.0 | 100 | 161 | 139 | 133 | 129 | 124 | 120 | 116 | 100 | 98 | 91 | 83 |
| 10LSP160-6 | | | | 1382 | 66.00 | 75 | 100 | 120 | 192 | 166 | 159 | 154 | 148 | 144 | 139 | 120 | 117 | 109 | 99 |
| 10LSP160-7 | | | | 1538 | 74.00 | 92 | 125 | 140 | 222 | 191 | 184 | 177 | 171 | 166 | 161 | 140 | 135 | 125 | 113 |
| 10LSP160-8 | | | | 1694 | 82.00 | 92 | 125 | 160 | 252 | 217 | 208 | 201 | 194 | 188 | 182 | 160 | 152 | 140 | 127 |
| 10LSP160-9 | | | | 1850 | 90.00 | 110 | 150 | 180 | 284 | 246 | 236 | 220 | 220 | 213 | 206 | 180 | 172 | 160 | 145 |

LSPJ

LSP - پمپ های شناور از جنس استنلس استیل

50 هرتز / RPM 2850

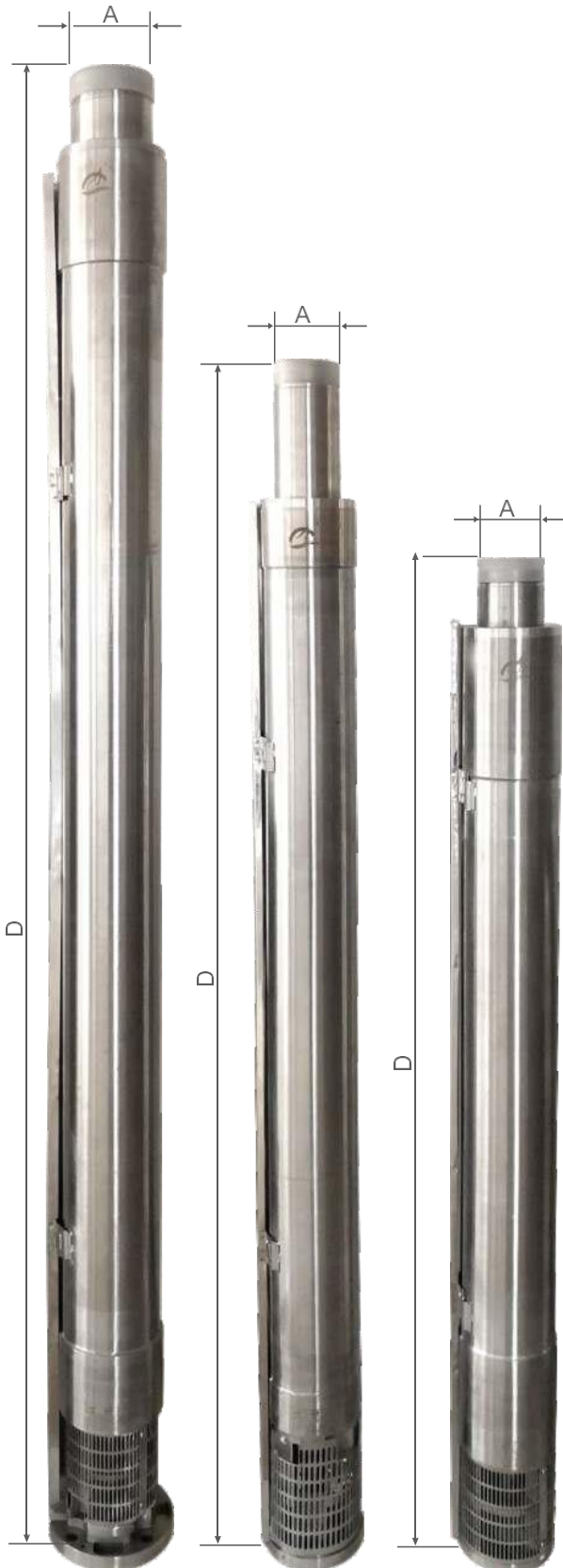

| | |
|---------|---------|
| 4LSPJ05 | 6LSPJ14 |
| 4LSPJ06 | 6LSPJ17 |
| 4LSPJ08 | 6LSPJ20 |
| 4LSPJ14 | 6LSPJ30 |
| | 6LSPJ40 |
| | 6LSPJ46 |
| | 6LSPJ60 |

| |
|--|
| Outlet Sizes: 1.25",1.5",2",2.5",3",4" |
| Max Head: Up to 720m |
| Max Length: 6,000mm |
| Suction Lantern: 6",8" |

4LSP and 6SP with Jacket

| Part | Material | Part | Material |
|-----------------|----------|------------------|-----------------------|
| Pump body | AISI304 | Suction strainer | AISI304 |
| Impeller | AISI304 | Shaft | AISI304 |
| Diffuser | AISI304 | Coupling | AISI304 |
| Delivery door | AISI304 | Check Valve | AISI304 |
| Suction support | AISI304 | Bearing | Wear Resistant Rubber |

| TYPE 50HZ | MOTOR POWER | | Q | CAPACITY AND HEAD | | | | | | | | OUTLET |
|--------------|----------------|------|--------|-------------------|-----|-----|-----|------|-----|-----|-----|--------|
| | | | M/H | 3.6 | 4.8 | 6.6 | 8.4 | 10.2 | 12 | | | |
| | HP | KW | L/MIN | 60 | 80 | 110 | 140 | 170 | 200 | | | |
| 4LSPJ8-92 | 20 | 15 | H | 515 | 486 | 451 | 394 | 302 | 176 | G2' | | |
| 4LSPJ8-99 | 20 | 15 | | 554 | 523 | 485 | 424 | 325 | 189 | | | |
| 4LSPJ8-108 | 25 | 18.5 | M | 604 | 576 | 533 | 467 | 358 | 207 | | | |
| TYPE 50HZ | MOTOR POWER | | Q | CAPACITY AND HEAD | | | | | | | | OUTLET |
| | | | M/H | 0 | 5 | 8 | 12 | 14 | 16 | 20 | 23 | |
| | HP | KW | L/MIN | 0 | 83 | 133 | 200 | 233 | 267 | 333 | 383 | |
| 6LSPJ14-77 | 50 | 37 | H | 893 | 796 | 708 | 627 | 565 | 488 | 385 | 308 | G2½-3' |
| 6LSPJ14-83 | 60 | 45 | | 962 | 859 | 763 | 676 | 610 | 527 | 415 | 332 | |
| 6LSPJ14-92 | 75 | 55 | M | 1067 | 952 | 846 | 750 | 676 | 584 | 460 | 368 | |
| TYPE 50HZ | MOTOR POWER | | Q | CAPACITY AND HEAD | | | | | | | | OUTLET |
| | | | M/H | 0 | 5 | 10 | 15 | 17 | 20 | 25 | 27 | |
| | HP | KW | L/MIN | 0 | 83 | 167 | 250 | 283 | 333 | 417 | 450 | |
| 6LSPJ17-57 | 50 | 37 | H M | 627 | 588 | 557 | 495 | 473 | 399 | 242 | 179 | G2½-3' |
| 6LSPJ17-62 | 50 | 37 | | 682 | 640 | 607 | 538 | 513 | 434 | 263 | 194 | |
| 6LSPJ17-68 | 60 | 45 | | 748 | 702 | 666 | 590 | 561 | 476 | 289 | 213 | |
| 6LSPJ17-74 | 60 | 45 | | 814 | 764 | 725 | 642 | 608 | 518 | 314 | 232 | |
| 6LSPJ17-80 | 75 | 55 | | 880 | 827 | 784 | 695 | 660 | 560 | 340 | 251 | |
| 6LSPJ17-88 | 75 | 55 | | 968 | 910 | 862 | 764 | 725 | 616 | 373 | 276 | |
| 6LSPJ17-91 | 85 | 63 | | 1001 | 941 | 891 | 790 | 851 | 639 | 386 | 285 | |

LSPJ

LSP - پمپ های شناور از جنس استنلس استیل

50 هرتز / RPM 2850

4LSP and 6SP with Jacket

| Part | Material | Part | Material |
|-----------------|----------|------------------|-----------------------|
| Pump body | AISI304 | Suction strainer | AISI304 |
| Impeller | AISI304 | Shaft | AISI304 |
| Diffuser | AISI304 | Coupling | AISI304 |
| Delivery door | AISI304 | Check Valve | AISI304 |
| Suction support | AISI304 | Bearing | Wear Resistant Rubber |

| TYPE 50HZ | MOTOR POWER | | Q | CAPACITY AND HEAD | | | | | | | | OUTLET |
|--------------|----------------|----|--------|-------------------|-----|-----|-----|-----|-----|-----|-----|----------|
| | | | M/H | 0 | 5 | 10 | 15 | 20 | 23 | 25 | 30 | |
| | HP | KW | L/MIN | 0 | 83 | 167 | 250 | 333 | 383 | 417 | 500 | |
| 6LSPJ20-53 | 60 | 45 | H M | 583 | 572 | 547 | 504 | 451 | 385 | 318 | 169 | G21/2-3" |
| 6LSPJ20-60 | 60 | 45 | | 660 | 647 | 619 | 570 | 510 | 436 | 360 | 191 | |
| 6LSPJ20-64 | 75 | 55 | | 704 | 690 | 660 | 609 | 545 | 465 | 384 | 204 | |
| 6LSPJ20-68 | 75 | 55 | | 748 | 733 | 702 | 646 | 578 | 494 | 408 | 217 | |
| 6LSPJ20-75 | 75 | 55 | | 825 | 809 | 773 | 713 | 638 | 544 | 450 | 239 | |
| 6LSPJ20-79 | 75 | 55 | | 869 | 852 | 815 | 751 | 672 | 574 | 474 | 252 | |
| 6LSPJ20-90 | 85 | 63 | | 935 | 917 | 877 | 808 | 723 | 617 | 510 | 270 | |
| 6LSPJ30-40 | 50 | 37 | | H M | 530 | 444 | 397 | 353 | 325 | 240 | 172 | |
| 6LSPJ30-42 | 50 | 37 | 557 | | 466 | 417 | 370 | 341 | 252 | 181 | 152 | |
| 6LSPJ30-45 | 60 | 45 | 597 | | 499 | 447 | 397 | 365 | 270 | 194 | 162 | |
| 6LSPJ30-48 | 60 | 45 | 638 | | 533 | 476 | 422 | 390 | 288 | 206 | 173 | |
| 6LSPJ30-50 | 60 | 45 | 664 | | 555 | 496 | 441 | 407 | 300 | 215 | 180 | |
| 6LSPJ30-52 | 75 | 55 | 691 | | 577 | 516 | 459 | 423 | 312 | 224 | 187 | |
| 6LSPJ30-55 | 75 | 55 | 731 | | 610 | 546 | 485 | 447 | 330 | 329 | 199 | |
| 6LSPJ30-58 | 75 | 65 | 670 | | 644 | 576 | 511 | 472 | 348 | 250 | 209 | |
| 6LSPJ30-61 | 85 | 63 | 809 | | 677 | 606 | 538 | 496 | 366 | 262 | 220 | |
| 6LSPJ30-64 | 85 | 63 | 849 | | 710 | 635 | 564 | 521 | 384 | 275 | 231 | |
| 6LSPJ30-65 | 85 | 63 | 864 | | 722 | 645 | 572 | 530 | 390 | 280 | 234 | |
| 6LSPJ30-68 | 85 | 63 | 904 | | 755 | 675 | 597 | 554 | 408 | 292 | 245 | |
| 6LSPJ30-75 | 100 | 75 | 995 | | 823 | 745 | 661 | 611 | 450 | 323 | 271 | |
| 6LSPJ30-80 | 100 | 75 | 1063 | | 888 | 795 | 706 | 651 | 480 | 345 | 289 | |
| 6LSPJ30-85 | 125 | 93 | 1128 | | 943 | 864 | 749 | 691 | 510 | 366 | 307 | |
| 6LSPJ46-30 | 60 | 45 | H M | | 417 | 360 | 330 | 308 | 277 | 260 | 222 | 120 |
| 6LSPJ46-32 | 75 | 55 | | 445 | 384 | 352 | 329 | 295 | 277 | 237 | 128 | |
| 6LSPJ46-35 | 75 | 55 | | 486 | 420 | 385 | 360 | 351 | 323 | 258 | 140 | |
| 6LSPJ46-38 | 85 | 63 | | 528 | 456 | 418 | 390 | 350 | 330 | 280 | 152 | |
| 6LSPJ46-44 | 100 | 75 | | 611 | 528 | 484 | 452 | 406 | 381 | 326 | 176 | |
| 6LSPJ46-50 | 100 | 75 | | 694 | 600 | 550 | 513 | 461 | 433 | 370 | 200 | |

ما پمپ و موتور را ارائه می دهیم
به تمام دنیا...

لتر با طیف گسترده محصولات خود در فناوری های آب، به ویژه پمپ ها و موتورهای شناور. صادرات به تمام نقاط جهان ما با تیم فروش مجرب و با شراکت خود در بسیاری از کشورها به ویژه خاورمیانه، شمال آفریقا و اروپا همیشه در اختیار شما هستیم.



لطفا از وب سایت ما دیدن کنید و با ما تماس بگیرید:

www.letrawateriran.com